

СЕРИЯ 9R/9RT/9RX

СДЕЛАЙТЕ ПРАВИЛЬНЫЙ ВЫБОР



JOHN DEERE

NOTHING RUNS LIKE A DEERE

СВЕРХМОЩНЫЕ В ТОЧНОМ ЗЕМЛЕДЕЛИИ

СОЧЕТАНИЕ ВЫСОКОЙ ПРОИЗВОДИТЕЛЬНОСТИ
С МАКСИМАЛЬНЫМ УРОВНЕМ КОМФОРТА
ПРИ РАБОТЕ НА БОЛЬШИХ ТРАКТОРАХ





СОДЕРЖАНИЕ

Обзор тракторов серий	4
Правильный выбор для Вашего бизнеса	6
Колесные тракторы серии 9R	8
2-гусеничные тракторы серии 9RT	14
4-гусеничные тракторы серии 9RX	20
Двигатель	28
Трансмиссия	30
Кабина	32
CommandARM	34
Система рулевого управления ActiveCommand	36
Топливный бак	37
Световые приборы	38
Навеска, ВОМ и тяговая штанга	40
Гидравлическая система	42
AutoTrac	44
Усовершенствованная навигация и системы точного земледелия	46
Дополнительные возможности	48
Запчасти и сервисное обслуживание	50
Технические характеристики	54

УВЕЛИЧЕНИЕ ПРОИЗВОДИТЕЛЬНОСТИ, СНИЖЕНИЕ ЗАТРАТ

Тракторы 9R предназначены для решения самых сложных задач, которые могут возникнуть в современном сельском хозяйстве: увеличение производительности; уменьшение расходов и устранение рисков. Ниже представлено десять ключевых преимуществ, которые окажут решающее влияние на результаты Вашей деятельности.



1 | ЭФФЕКТИВНОСТЬ И ПРОИЗВОДИТЕЛЬНОСТЬ

На тракторах 9R, 9RT и 9RX используются высокоэффективные и высокопроизводительные двигатели John Deere PowerTech с рабочим объемом 13,5 л, высокими показателями мощности и крутящего момента и с максимальной мощностью до 627 л.с.

2 | ТОЧНОСТЬ И ПРОИЗВОДИТЕЛЬНОСТЬ

С интеграцией CommandCenter 4-го поколения всё, что Вам понадобится для начала работы с системой AutoTrac, – это приемник StarFire и активация AutoTrac. Переходите на новый уровень точности и производительности с помощью систем Section Control и документирования.

3 | ЦЕНТРАЛИЗОВАННОЕ УПРАВЛЕНИЕ ОПЕРАЦИЯМИ

С John Deere у Вас не будет проблем с подключением. Наш сельскохозяйственный веб-портал MyJohnDeere.com позволяет планировать оперативные работы и управлять ими из одной точки. Перейдите в Центр управления, чтобы быстро получить информацию о текущих операциях, просмотрев агрономическую информацию на дисплее в кабине.

4 | ВЫСОКАЯ ЭФФЕКТИВНОСТЬ ИСПОЛЬЗОВАНИЯ ТОПЛИВА

Значительная экономия топлива во всех областях применения: трансмиссия e18 с системой Efficiency Manager автоматически выполняет переключение передач и сбрасывает газ для достижения необходимой скорости относительно земли.

5 | УМЕНЬШЕНИЕ РЕЗОНАНСНЫХ КОЛЕБАНИЙ

Подвеска переднего моста HydraCushion позволяет оператору поддерживать высокий уровень производительности, уменьшая резонансные колебания, обеспечивать максимальную эффективность, повышенную надежность и сниженные расходы на техобслуживание.

6 | УМЕНЬШЕНИЕ УСИЛИЙ

Система рулевого управления ActiveCommand (ACS) значительно снижает необходимые для управления усилия. Она открывает беспрецедентные возможности по сохранению прямолинейности хода для повышения уровня комфорта и управляемости. Новый дополнительный монитор еще больше упрощает управление агрегируемыми орудиями.

7 | КОМФОРТ ПРИ ДВИЖЕНИИ

Эксклюзивные системы John Deere ActiveSeat, HydraCushion, AirCushion и четырехпозиционная подвеска кабины обеспечивают наилучшее качество передвижения как по полю, так и по дороге и повышают производительность труда.

8 | МОЩНЫЙ ГИДРАВЛИЧЕСКИЙ ПОТОК

До восьми задних клапанов SCV и расход гидравлического насоса до 435 л/мин. Дополнительная высокопоточная муфта позволяет обеспечить максимальный расход с одного клапана SCV в 159 л/мин.



9 | МОЩНАЯ РАМА

Массивная трехсекционная конструкция рамы тракторов John Deere серии 9R обеспечивает высокую прочность и надежность, повышает удобство обслуживания машины и снижает время простоев.

10 | ХОРОШИЙ ОБЗОР И КОМФОРТ 24 ЧАСА В СУТКИ

Просторная кабина CommandView III и 24 светодиодных фонаря обеспечивают оптимальный комфорт и обзор в любое время суток. Центр управления CommandARM обеспечивает интуитивное управление основными функциями трактора.

МОДЕЛЬ	ДВИГАТЕЛЬ	МАКСИМАЛЬНАЯ МОЩНОСТЬ ДВИГАТЕЛЯ (97/68 ЕС)
9420R	PowerTech, объем 13,5 л	462 л.с. (340 кВт)
9470R/RT/RX	PowerTech, объем 13,5 л	517 л.с. (380 кВт)
9520R/RT/RX	PowerTech, объем 13,5 л	572 л.с. (421 кВт)
9570R/RT/RX	PowerTech, объем 13,5 л	627 л.с. (461 кВт)

ПОВЫШЕННАЯ МОЩНОСТЬ ВСЕХ МАШИН В ЛИНЕЙКЕ ТРАКТОРОВ

КОЛЕСНЫЕ, 2- И 4-ГУСЕНИЧНЫЕ ВАРИАНТЫ

Новейшие тракторы John Deere серий 9R, 9RT и 9RX идеально подходят для выполнения Ваших задач и соответствуют требованиям до 627 л.с. (461 кВт). Какой из этих высокопроизводительных тракторов лучше всего подходит для Вашего бизнеса? Компания John Deere предлагает широкий выбор конфигураций. **Выбор за Вами!**



КОЛЕСНЫЕ ТРАКТОРЫ 9R: УНИВЕРСАЛЬНОСТЬ

Благодаря гибкой балластировке трактор 9R отличается высокой универсальностью для выполнения различных задач в течение года. Система подвески HydraCushion уменьшает резонансные колебания и раскачивание для увеличения времени бесперебойной работы и защищает компоненты при работе на труднопроходимой местности. Трактор отличается наименьшей стоимостью владения, поскольку не имеет гусеничных элементов для замены или ремонта.

4-ГУСЕНИЧНЫЙ ТРАКТОР 9RX: УСТОЙЧИВОСТЬ НА СКЛОНАХ

Благодаря четырем поворотным ходовым частям трактор 9RX отлично справляется с поворотом под нагрузкой и сохранением прямолинейности хода на неровных участках и во влажных условиях. Благодаря жесткому приводу и шарнирному сочленению он образует меньше рытвин при поворотах, чем машины 9RT. Серия 9RX также имеет самую узкую конструкцию, идеально подходящую для транспортировки по дорогам, и образует наименьшую зону уплотнения вследствие большей площади контакта с поверхностью.



**НЕ ЗНАЕТЕ, КАКОЙ ИЗ ЭТИХ
ВЫСОКОПРОИЗВОДИТЕЛЬНЫХ
ТРАКТОРОВ ЛУЧШЕ ВСЕГО
ПОДХОДИТ ДЛЯ ВАС?**

Внимательно ознакомьтесь с информацией на следующих страницах!



2-ГУСЕНИЧНЫЕ ТРАКТОРЫ 9RT: НАИЛУЧШАЯ ТЯГА ПО ПРЯМОЙ

В условиях ровных полей 9RT – это подходящий вариант. Данная серия также обеспечивает очень эффективную передачу мощности от двигателя к поверхности. Тракторы 9RT обеспечивают более длительный срок службы гусениц, чем машины 9RX, наилучшую маневренность в узком пространстве с нулевым радиусом поворота и достигают отличных результатов при работе на сухом, рыхлом грунте.

СЕРИЯ 9R

МОЩНЫЕ И УНИВЕРСАЛЬНЫЕ МАШИНЫ

Серия 9R является разумным выбором, если требуется универсальность. Благодаря большому выбору вариантов балластировки и смены колес эти машины превосходно справляются с работой в течение всего года при выполнении различных задач и практически в любых условиях.





КОЛЕСНЫЕ ТРАКТОРЫ СЕРИИ 9R

РАЗМЕРЫ

ACTIVESEAT

КОЛЕСА И СТУПИЦЫ

СИСТЕМА ПОДВЕСКИ HYDRACUSHION

ОДНО- И ДВУХСТУПЕНЧАТЫЕ ВЕДУЩИЕ МОСТЫ

БАЛЛАСТИРОВКА



РАЗМЕРЫ

Превосходная конструкция: самая вместительная кабина колесного трактора на рынке.

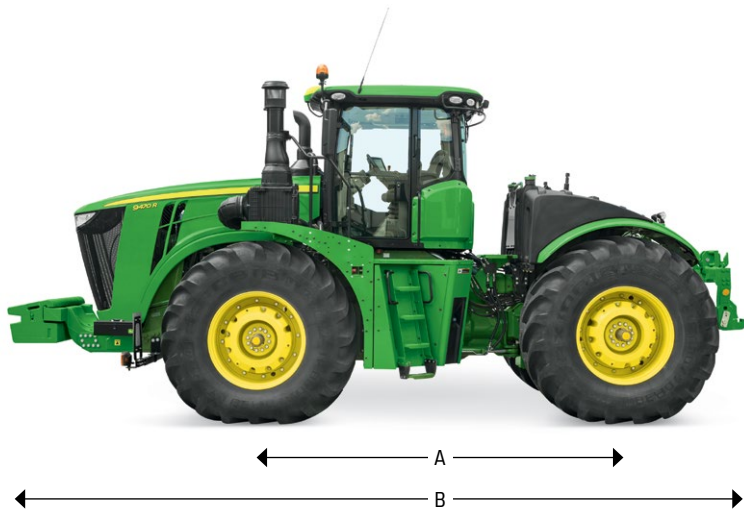

A | КОЛЕСНАЯ БАЗА

3807 мм (9420R – 9470R)
3912 мм (9520R – 9570R)

B | ОБЩАЯ ДЛИНА

(с учетом передних балластировочных грузов, без навески и муфты)
7593 мм (9420R – 9470R)
7697 мм (9520R – 9570R)

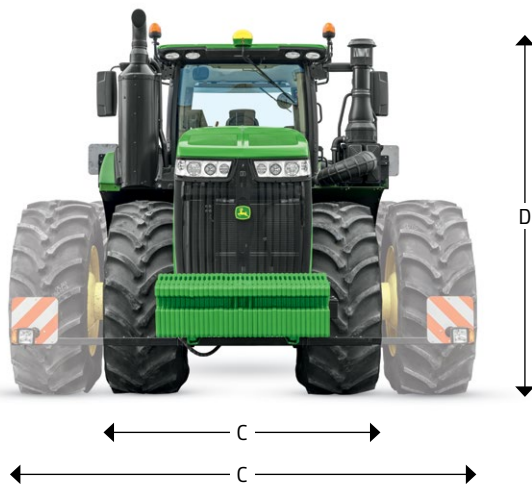

C | ШИРИНА

(минимальная, в зависимости от параметров шин)
3050 мм с одинарными шинами 800/70R38
3860 мм со сдвоенными шинами 620/70R42
4300 мм со сдвоенными шинами 710/70R42

D | ОБЩАЯ ВЫСОТА

3979 мм (верхняя точка кабины)





ACTIVESEAT

В сиденье ActiveSeat используется электро-гидравлическая технология в сочетании с пневмоподвеской. ActiveSeat гасит до 90 процентов вертикальных движений, обеспечивая оператору значительно больший комфорт при вождении, по сравнению с обычными сиденьями с пневмоподвеской.



- A | Ножничная подвеска
- B | Воздушный баллон
- C | Акселерометр
- D | Привод сиденья ActiveSeat
- E | Воздушный компрессор и пневмопружина
- F | Амортизатор поперечных колебаний



КОЛЕСА И СТУПИЦЫ

Тракторы серии 9R оснащаются литыми ведущими колесами с шинами различных размеров и диаметром 2,05 м. Эти литые колеса обеспечивают дополнительную прочность для долгой службы колес, а также добавляют веса трактору для балласта. В конфигурации со сдвоенными колесами внутренние четыре колеса – литые, а внешние четыре колеса – стальные, оснащаемые распоркой в некоторых конфигурациях.

Все колесные тракторы 9R оснащаются мостами диаметром 120 мм и длиной 3048 мм и используют ступицы под колеса с двумя скосами для увеличения надежности. Данная конструкция удваивает прижимное усилие за счет использования нескольких расклинивающих элементов.



ПЛОЩАДЬ ПЯТНА КОНТАКТА

Чтобы рассчитать нагрузку на почву в $\text{кг}/\text{см}^2$ со стороны машины, нужно разделить вес машины на общую площадь пятна контакта (показанную на рисунке).

РАЗМЕР ШИН	ПЛОЩАДЬ ПЯТНА КОНТАКТА	ДАВЛЕНИЕ НА ГРУНТ
IF800/70R38 (одинарное колесо)	17 703 см^2	1,538 $\text{кг}/\text{см}^2$
520/85R46 (сдвоенные колеса)	21 677 см^2	1,255 $\text{кг}/\text{см}^2$
IF710/70R42 (сдвоенные колеса)	30 452 см^2	0,894 $\text{кг}/\text{см}^2$

Все цифры приведены с учетом машины 9R с полной балластировкой весом 27 225 кг

ОДНО- И ДВУХСТУПЕНЧАТЫЕ ВЕДУЩИЕ МОСТЫ

Встроенные планетарные конечные передачи равномерно распределяют нагрузки на мост для снижения воздействия на отдельные шестерни и валы. Одноступенчатые ведущие мосты работают в системе смазки с масляной ванной, которая обеспечивает полное охлаждение и высокую производительность. Двухступенчатые ведущие мосты используют смазку под низким давлением, увеличивают тягу, передают больше мощности на землю и обладают большей прочностью и надежностью. Во всех системах используется фильтрованное масло под давлением для долгого срока службы компонентов даже при высоких показателях мощности и крутящего момента.

- A | Вторичный вал трансмиссии
- B | Передний двухступенчатый мост
- C | Цилиндр передней подвески
- D | Аккумуляторы поршневой полости цилиндра передней подвески
- E | Клапанный коллектор передней подвески

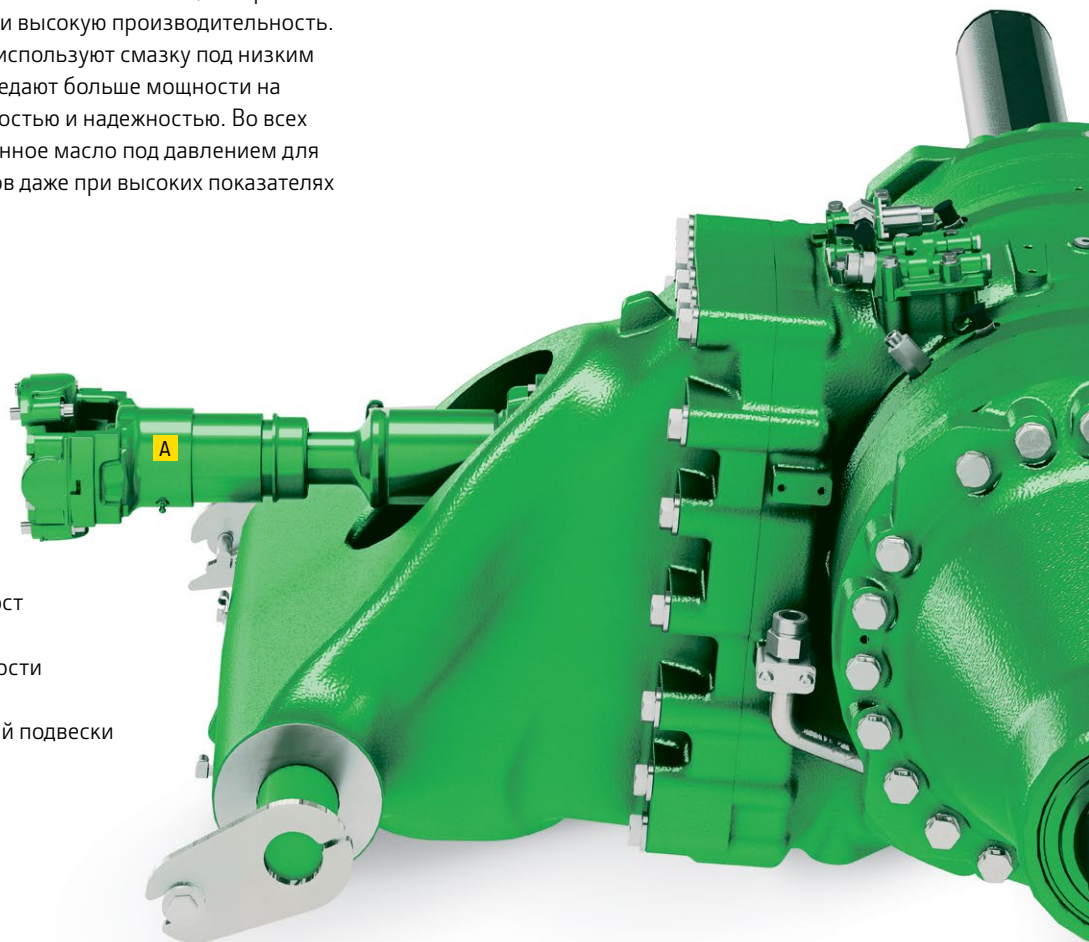

СИСТЕМА ПОДВЕСКИ HYDRACUSHION

Система подвески John Deere HydraCushion разработана специально для работы с тяжелым оборудованием и соединяется с компонентами моста полного привода (4WD) для обеспечения непревзойденного роста производительности. Она уменьшает вероятность резонансных колебаний, тем самым обеспечивая передачу большей мощности от трактора на землю и более комфортную езду для оператора.

Она также значительно снижает естественное раскачивание и подпрыгивание машины во время транспортировки по дорогам. Эта система переднего моста с гидравлической подвеской предлагается по заказу для машин 9520R и 9570R.



БАЛЛАСТИРОВКА

Правильная балластировка трактора серии 9R с учетом размера шин, общей массы трактора, распределения массы переднего и заднего мостов и размещения грузов обеспечит максимальную производительность и эффективное использование топлива. Во время покупки и во время эксплуатации трактора Ваш дилер John Deere предоставит подробные рекомендации по правильному использованию балласта для выполнения различных задач, гарантируя, что машина будет работать с максимальной производительностью.

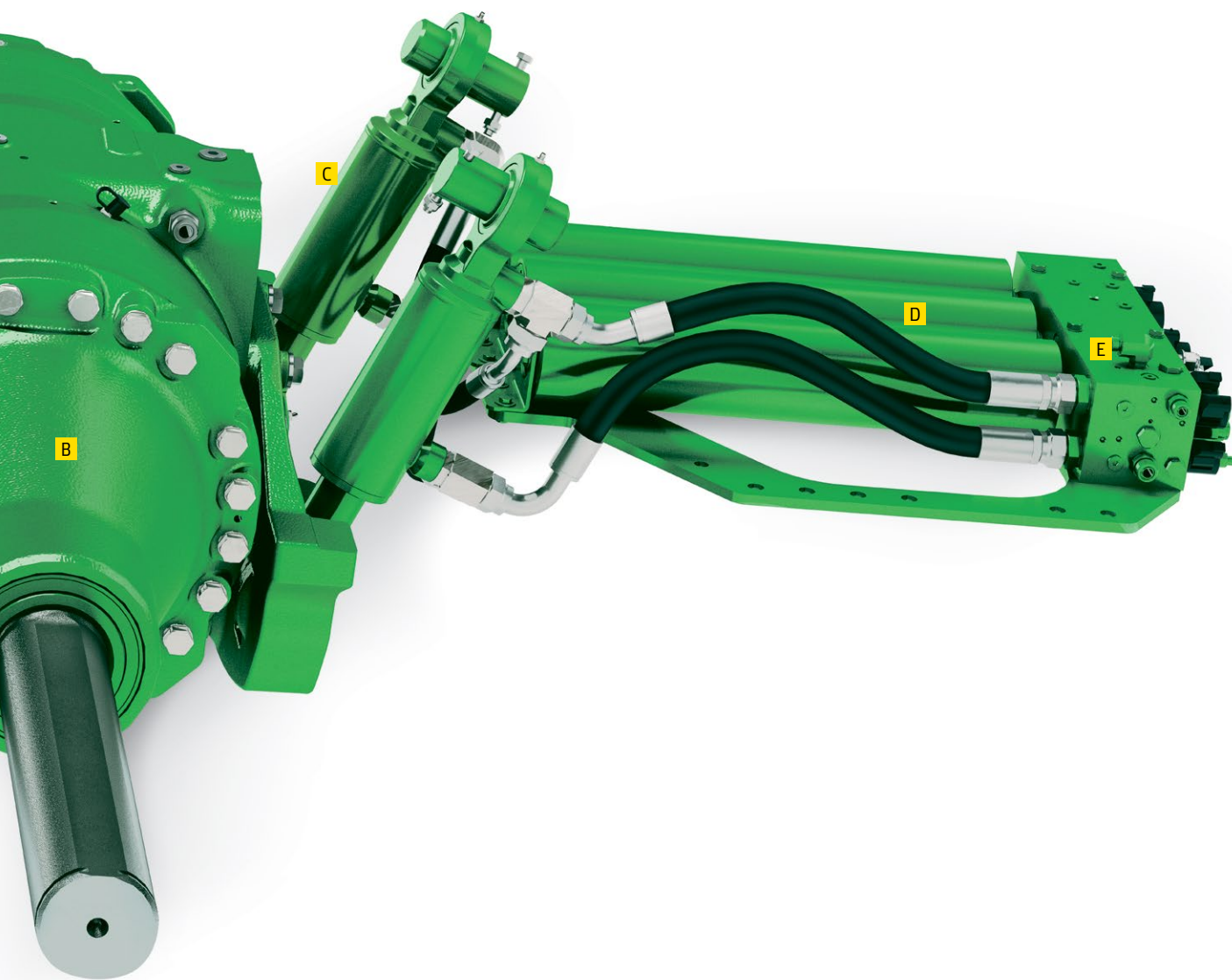

ТИПЫ БАЛЛАСТА:

- Трактор 9R с кронштейном передних грузов
- Трактор 9R с внутренними задними колесными грузами
- Трактор серии 9R с внешними задними колесными грузами
- Трактор 9R с задней опорой тяговой штанги

СЕРИЯ 9RT

ПЕРЕДАЧА МАКСИМАЛЬНОЙ МОЩНОСТИ НА ГРУНТ

Трактор 9RT передает больше мощности на землю и обеспечивает превосходное движение по прямой линии. Благодаря нулевому углу разворота он также отличается высокой маневренностью.



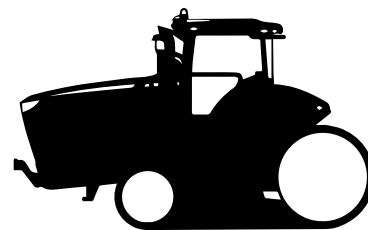

2-ГУСЕНИЧНЫЕ ТРАКТОРЫ СЕРИИ 9RT

РАЗМЕРЫ

**РУЛЕВОЕ УПРАВЛЕНИЕ НА УРОВНЕ
МИРОВЫХ СТАНДАРТОВ**

**НАДЕЖНОСТЬ С ВНЕШНИМИ
ПЛАНЕТАРНЫМИ КОНЕЧНЫМИ ПЕРЕДАЧАМИ**

**КОЛЕСО ГУСЕНИЧНОГО ПРИВОДА
И ПЕРЕДНИЙ НАТЯЖНОЙ РОЛИК**

СИСТЕМА ПОДВЕСКИ AIRCUSHION

**РАЦИОНАЛЬНОЕ РАСПОЛОЖЕНИЕ
ПРОМЕЖУТОЧНЫХ ОПОРНЫХ РОЛИКОВ**

БАЛЛАСТИРОВКА

ВЫБОР ГУСЕНИЧНЫХ ЛЕНТ



РАЗМЕРЫ

Серия 9RT предлагает идеальный компромисс между компактностью и большой площадью контакта с землей.

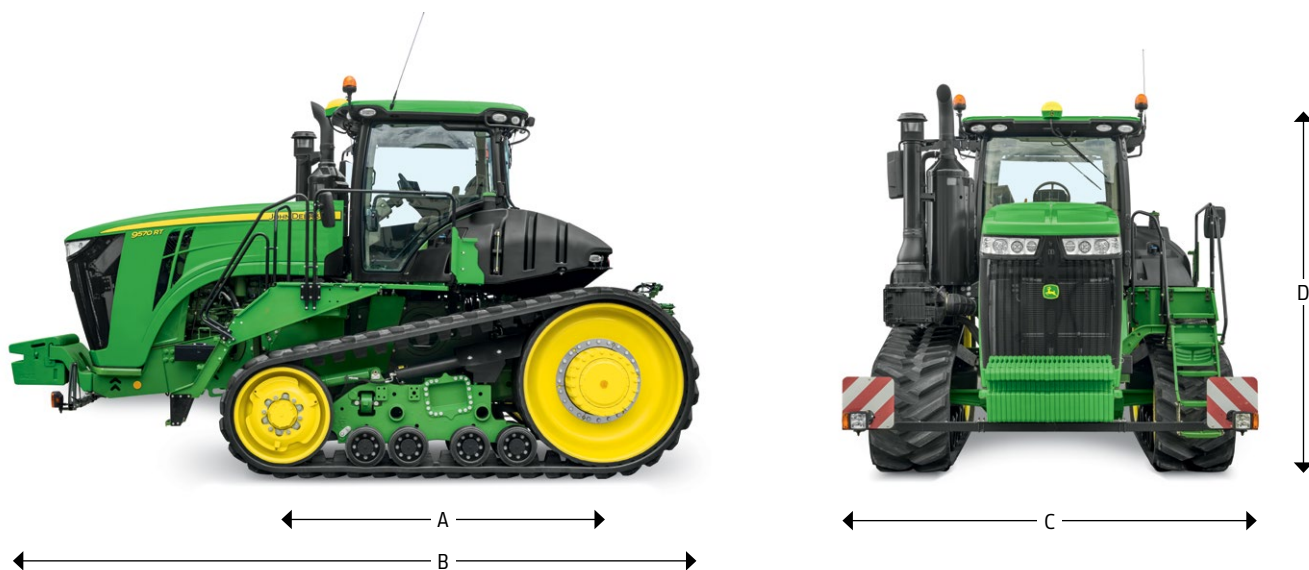

A | КОЛЕСНАЯ БАЗА

2956 мм

B | ОБЩАЯ ДЛИНА

7274 мм

C | ШИРИНА

3454 мм с гусеницами 762 мм

3607 мм с гусеницами 914 мм

D | ОБЩАЯ ВЫСОТА

3972 мм (верхняя точка кабины)



РУЛЕВОЕ УПРАВЛЕНИЕ НА УРОВНЕ МИРОВЫХ СТАНДАРТОВ

Особенностью тракторов 9RT является рулевое управление с учетом скорости, что позволяет повысить производительность и надежность в широком спектре областей применения. Блок рулевого управления изменяет скорость поворота рулевого колеса в соответствии со скоростью машины относительно земли, при этом оператор может регулировать чувствительность рулевого управления. Все тракторы 9RT оснащаются усиленным насосом рулевого управления 130 куб. см для обеспечения надежной управляемости при работе в тяжелых условиях.



НАДЕЖНОСТЬ С ВНЕШНИМИ ПЛАНЕТАРНЫМИ КОНЕЧНЫМИ ПЕРЕДАЧАМИ

Комплект внешних планетарных передач с пятью шестернями и более прочный картер моста предназначены для работы с увеличенной мощностью и для использования при глубокой обработке почвы. В системе смазки используется охлажденное отфильтрованное масло под давлением для повышения надежности и срока службы компонентов. Подшипники моста имеют внутреннюю смазку, благодаря чему не требуются внешние принадлежности для тавотниц.



КОЛЕСО ГУСЕНИЧНОГО ПРИВОДА И ПЕРЕДНИЙ НАТЯЖНОЙ РОЛИК

В тракторах 9RT используется колесо фрикционного привода 1524 мм для создания большой площади контакта (с охватом более 180 градусов) и уменьшения проскальзывания между гусеничным полотном и приводным колесом. Цилиндр натяжения гусеницы обеспечивает контакт между приводным колесом и гусеницей, что позволяет передавать больше мощности на грунт.

Тракторы 9RT имеют высокое натяжение гусеницы для обеспечения наилучшего контакта между приводным колесом и полотном гусеницы. Передний ведомый ролик закреплен на оси качания, соединенной с передней стороной рамы гусеничной ленты.

ПЛОЩАДЬ ПЯТНА КОНТАКТА ГУСЕНИЦ

Чтобы рассчитать нагрузку на почву в $\text{кг}/\text{см}^2$ со стороны машины, нужно разделить вес машины на общую площадь пятна контакта (показанную на рисунке).



РАЗМЕР ГУСЕНИЦЫ	ПЛОЩАДЬ ПЯТНА КОНТАКТА	ДАВЛЕНИЕ НА ГРУНТ
Гусеницы 762 мм	44 903 см^2	0,545 $\text{кг}/\text{см}^2$
Гусеницы 914 мм	53 884 см^2	0,455 $\text{кг}/\text{см}^2$

Все цифры приведены в отношении трактора John Deere 9RT с полной балластировкой весом 24 517 кг



СИСТЕМА ПОДВЕСКИ AIRCUSHION

Все тракторы серии 9RT оснащаются уникальной для отрасли системой подвески AirCushion. Система подвески AirCushion защищает все переднее шасси от резких нагрузок из-за неровного рельефа и позволяет независимо управлять каждой гусеницей для обеспечения максимального контакта с землей. Также система позволяет машине двигаться намного быстрее по неровной поверхности, при этом обеспечивая повышение комфорта оператора.

- Массивный центральный штифт обеспечивает поворот поворотного рычага и балансира
- Две пневмоподушки и усиленный амортизатор сводят к минимуму ударное воздействие
- Усиленная втулка обеспечивает точку поворота при перемещении для дополнительной амортизации
- Большой реактивный рычаг соединяет мост трактора и поворачивается вверх и вниз

- A | Пневмоподушки
- B | Компоненты пневматической системы
- C | Амортизирующий цилиндр
- D | Поворотный рычаг/балансира
- E | Опорный подшипник/задняя точка поворота
- F | Рама гусеницы



РАЦИОНАЛЬНОЕ РАСПОЛОЖЕНИЕ ПРОМЕЖУТОЧНЫХ ОПОРНЫХ РОЛИКОВ

Промежуточные опорные ролики рационально расположены на определенном расстоянии друг от друга, что предотвращает вибрацию и не дает им одновременно находиться на одной вертикальной оси с почвозацепом гусеничной ленты. Конструкция промежуточного опорного ролика, состоящего из двух частей, позволяет также снизить затраты на замену изношенных компонентов. Усиленные промежуточные опорные ролики из полиуретана, которые доступны для установки на заводе, вырабатывают меньше тепла под воздействием высоких нагрузок и обладают более длительным сроком службы по сравнению с роликами с резиновым покрытием. Они специально предназначены для работ, требующих частой транспортировки с высокими скоростями и тяжелыми грузами, и очень устойчивы при работе в каменистых условиях.



БАЛЛАСТИРОВКА

Практически для всех работ базовой массы трактора серии 9RT будет достаточной для передачи мощности на грунт. Тем не менее может потребоваться дополнительный балласт для достижения оптимального соотношения массы 60 процентов на передней части и 40 процентов на задней части. Надлежащее весовое соотношение обеспечивает максимальную производительность в поле за счет поддержания хорошего контакта с грунтом по всей длине гусеничной ленты, а также улучшает ходовые качества.



ТИПЫ БАЛЛАСТА:

- 9RT с передними плоскими противовесами
- 9RT с грузами переднего ведомого ролика
- 9RT с кронштейном боковых грузов

- G | Цилиндр натяжения гусеничной ленты
- H | Аккумуляторы
- I | Заднее ведущее колесо
- J | Промежуточные опорные ролики
- K | Передний натяжной ролик
- L | Гусеничная лента

ВЫБОР ГУСЕНИЧНЫХ ЛЕНТ

Компания John Deere предлагает резиновые гусеницы марки Camso Durabuilt® серий 4500 и 6500 в эксклюзивном исполнении: шириной 762 мм и 914 мм. Гусеница Durabuilt серии 6500 является самой надежной гусеницей для тракторов серии 9RT. Для этой гусеницы используется улучшенная резина и больше переплетенных стальных нитей для увеличения срока службы протектора и гребня гусеничной ленты при работе в тяжелых условиях.

СЕРИЯ 9RX

ВЫСОКАЯ ПРОИЗВОДИТЕЛЬНОСТЬ В ЛЮБЫХ УСЛОВИЯХ

Превосходный поворот под нагрузкой с меньшим образованием рытвин: 9RX также имеет самую узкую конструкцию среди машин John Deere 9-го семейства для удобства транспортировки.





4-ГУСЕНИЧНЫЕ ТРАКТОРЫ СЕРИИ 9RX

РАЗМЕРЫ

ВЫБОР ГУСЕНИЧНЫХ ЛЕНТ

УМЕНЬШЕНИЕ ПРОСКАЛЬЗЫВАНИЯ

**БОЛЬШИЕ ПРОМЕЖУТОЧНЫЕ
ОПОРНЫЕ РОЛИКИ**

**СКРЕБКИ ДЛЯ ОЧИСТКИ ОТ ГРЯЗИ
И ЩИТКИ ДЛЯ ЗАЩИТЫ ОТ МУСОРА**

**КОНСТРУКЦИЯ ПРОМЕЖУТОЧНЫХ
ОПОРНЫХ РОЛИКОВ
ДЛЯ КОМФОРТА**

**БЫСТРОЕ И ЛЕГКОЕ НАТЯЖЕНИЕ
И ВЫРАВНИВАНИЕ**

**ВЫСОКАЯ ПРОИЗВОДИТЕЛЬНОСТЬ
В СЛОЖНЫХ УСЛОВИЯХ**

**ПОДВЕСКА КАБИНЫ, ГАСЯЩАЯ
ЛЮБЫЕ КОЛЕБАНИЯ**

**МИНИМАЛЬНОЕ ТЕХНИЧЕСКОЕ
ОБСЛУЖИВАНИЕ**

ТОЧНОЕ РУЛЕВОЕ УПРАВЛЕНИЕ



РАЗМЕРЫ

Благодаря узкой конструкции модель 9RX идеально подходит для работ, предусматривающих небольшой объем транспортировок по дорогам.

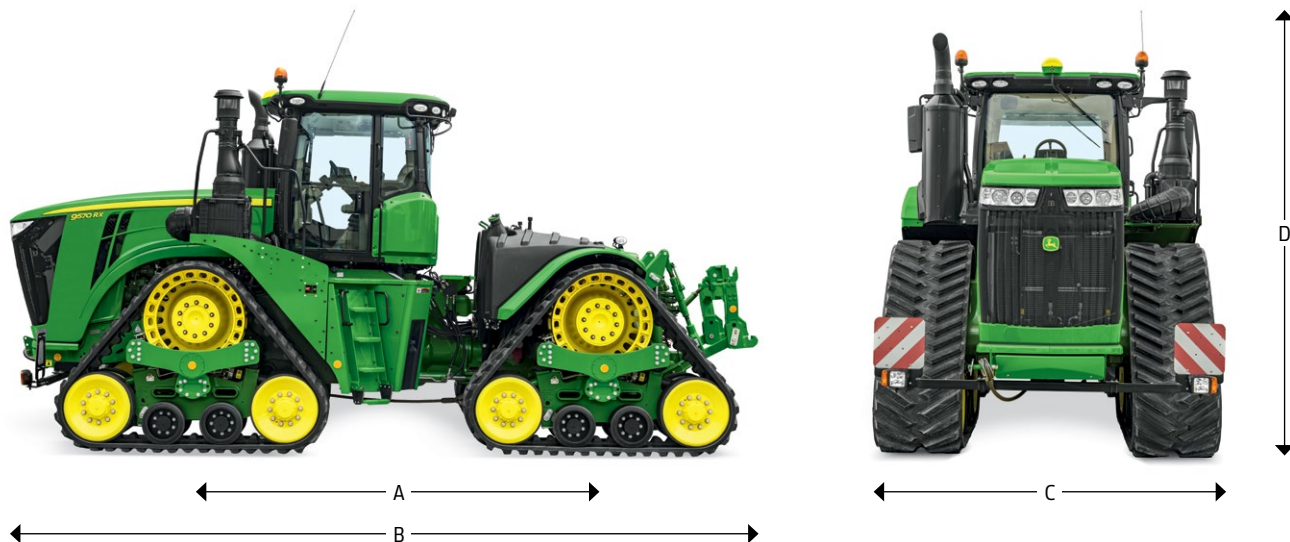

A | КОЛЕСНАЯ БАЗА

4128 мм

B | ОБЩАЯ ДЛИНА

7637 мм (без навески)

8234 мм (включая навеску и муфту)

C | ШИРИНА

2980 мм с гусеницами 762 мм

3130 мм с гусеницами 914 мм

D | ОБЩАЯ ВЫСОТА

3720 мм (верхняя точка кабины)



ВЫБОР ГУСЕНИЧНЫХ ЛЕНТ

Camso — единственный поставщик системы ходовой части для тракторов серии 9RX, включая гусеницы и обрезиненные колеса. Компания John Deere предлагает гусеницы марки Camso Durabuilt серий 3500 и 6500 в эксклюзивном исполнении: шириной 762 мм и 914 мм.

Гусеница Durabuilt серии 6500 является самой надежной гусеницей для тракторов серии 9RX. Для нее используется улучшенная резина и больше переплетенных стальных нитей для увеличения срока службы протектора и гребня гусеничной ленты при работе в тяжелых условиях, например в условиях частых перегонах по дорогам и при работе на боковых откосах.

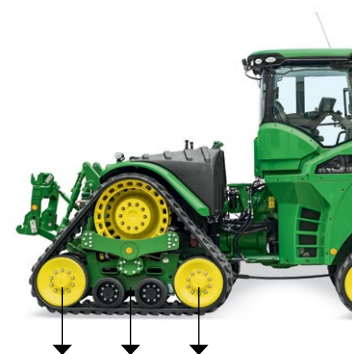

УМЕНЬШЕНИЕ ПРОСКАЛЬЗЫВАНИЯ

Приводные гребни трактора 9RX на 12 процентов шире, чем на других машинах, и имеют на 24 градуса больший угол обхвата и на 60 процентов более высокое натяжение ленты. Это предотвращает проскальзывание ленты.

БОЛЬШИЕ ПРОМЕЖУТОЧНЫЕ ОПОРНЫЕ РОЛИКИ

Два больших промежуточных опорных ролика диаметром 427 мм обеспечивают контакт гусеничных лент с грунтом по всей длине ходовой части. Они расположены на определенном расстоянии, для предотвращения вибрации во время транспортировки и при работе в поле. Эта конструкция также позволяет избежать толчков, когда трактор преодолевает препятствия.

Герметичная картриджная конструкция снижает требования к техобслуживанию: уровень гидравлического масла необходимо проверять каждые 1500 часов, а замену масла производить каждые 10 000 часов. Промежуточные опорные катки легко меняются путем простого извлечения восьми крепежных винтов из ступицы.

Усиленные промежуточные опорные ролики из полиуретана, которые доступны для установки на заводе, вырабатывают меньше тепла под воздействием высоких нагрузок и обладают более длительным сроком службы по сравнению с роликами с резиновым покрытием. Они предназначены для работ, требующих частой транспортировки на высоких скоростях, на верхнем пределе массы трактора с балластом и при высоких вертикальных нагрузках на тяговую штангу. Кроме того, значительно повышена устойчивость при работе в каменистых (абразивных) условиях.



ПЛОЩАДЬ ПЯТНА КОНТАКТА ГУСЕНИЦ

Чтобы рассчитать нагрузку на почву в кг/см² со стороны машины, нужно разделить вес машины на общую площадь пятна контакта (показанную на рисунке).

РАЗМЕР ГУСЕНИЦЫ	ПЛОЩАДЬ ПЯТНА КОНТАКТА	ДАВЛЕНИЕ НА ГРУНТ
Гусеницы 762 мм	55 747 см ²	0,505 кг/см ²
Гусеницы 914 мм	66 890 см ²	0,420 кг/см ²

Все цифры приведены в отношении трактора John Deere 9RX с полной балластировкой весом 28 150 кг



СКРЕБКИ ДЛЯ ОЧИСТКИ ОТ ГРЯЗИ И ЩИТКИ ДЛЯ ЗАЩИТЫ ОТ МУСОРА

Ходовая часть серии 9RX в стандартной комплектации предусматривает наличие скребков для очистки от грязи на внешней стороне ведущей звездочки. Внутренний скребок ведущей звездочки непрерывно удаляет объемный мусор со ступицы звездочки и отбрасывает его за пределы гусеничной ленты. Щиток для защиты натяжного ролика от мусора крепится к заднему натяжному ролику и непрерывно удаляет с него объемный мусор, а также защищает цилиндры натяжения гусениц от воздействия света и скапливания мусора.

- A | Наружное натяжное колесо
- B | Гусеница
- C | Гребни гусеничной ленты
- D | Ведущее колесо
- E | Наружная опора
- F | Регулятор выравнивания гусеничной ленты
- G | Аккумулятор натяжения гусеницы
- H | Цилиндр натяжения гусеницы
- I | Промежуточные опорные ролики
- J | Скребки для очистки от грязи

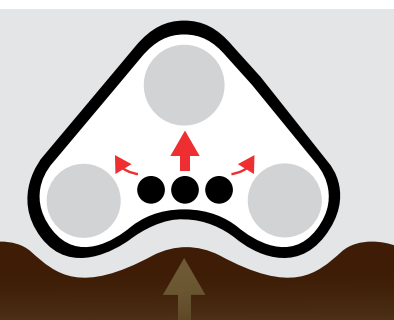

Альтернативная конструкция.

При использовании 3 промежуточных опорных роликов, вибрация передается непосредственно вверх, на ведущую звездочку и мост. Это доставляет неудобства при езде.

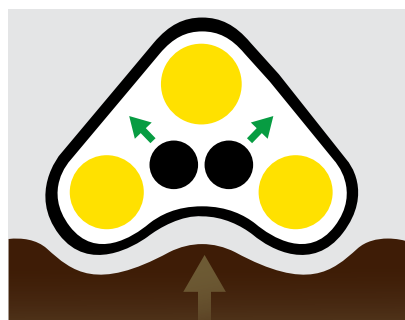

Конструкция 9RX. Инновационная конструкция 9RX с 2-мя промежуточными опорными роликами помогает рассеять вибрацию, отводя ее от моста и обеспечивая лучшую безопасность и комфорт при вождении.

КОНСТРУКЦИЯ ПРОМЕЖУТОЧНЫХ ОПОРНЫХ РОЛИКОВ ДЛЯ КОМФОРТА

Конструкция модели 9RX с двумя промежуточными опорными роликами помогает рассеять вибрацию, отводя ее от моста и обеспечивая более высокий комфорт при вождении. Для сравнения, при использовании трех промежуточных опорных роликов меньшего размера на других четырехгусеничных тракторах, вибрация передается непосредственно вверх, на ведущую звездочку и мост. Модель 9RX устойчиво держится на грунте при работе на очень неровной поверхности. Кроме того, меньшее количество промежуточных опорных роликов большего размера означает повышенную износостойкость и более редкое техобслуживание!



БЫСТРОЕ И ЛЕГКОЕ НАТЯЖЕНИЕ И ВЫРАВНИВАНИЕ

Процедуры натяжения и выравнивания гусениц на ходовой части 9RX выполняются быстро и просто, как и на всех гусеничных тракторах John Deere. Это обеспечивает максимальную производительность и снижает время простоев для техобслуживания.

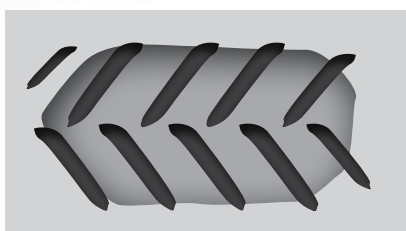

Колесный трактор. Меньшая поверхность соприкосновения с почвой и менее эффективное распределение веса приводят к немного более высокому уплотнению грунта.

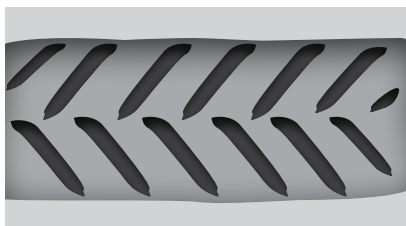

4-гусеничный трактор 9RX. Увеличенная опорная поверхность позволяет распределять вес более равномерно, свести к минимуму уплотнение почвы и повысить тяговое усилие.

ВЫСОКАЯ ПРОИЗВОДИТЕЛЬНОСТЬ В СЛОЖНЫХ УСЛОВИЯХ

Ходовая часть 9RX обеспечивает максимально эффективную работу в любых условиях: ее большая площадь пятна контакта улучшает сцепление, проходимость и управляемость, что повышает устойчивость, особенно при работе во влажных условиях. Эта конструкция предусматривает высокую скорость передачи крутящего момента на гусеничные ленты, в то время как не требующие обслуживания промежуточные опорные ролики обеспечивают самую лучшую передачу мощности на грунт.

В тракторах 9RX используется система ходовой части с жестким приводом. Приводные гребни на внутренней части гусеничной ленты входят в зацепление с внешней стороной ведущей звездочки, обеспечивая принудительное зацепление. Во время перемещения модель 9RX задействует на 41 процент больше вулканизированных приводных гребней, чем машины конкурентов, обеспечивая улучшение сцепления, повышение крутящего момента и передачу большей мощности на грунт в различных условиях.



- A | Амортизаторы и демпферы
- B | Торсионная штанга
- C | Верхние параллельные тяги
- D | Нижние параллельные тяги
- E | Тяга Панара

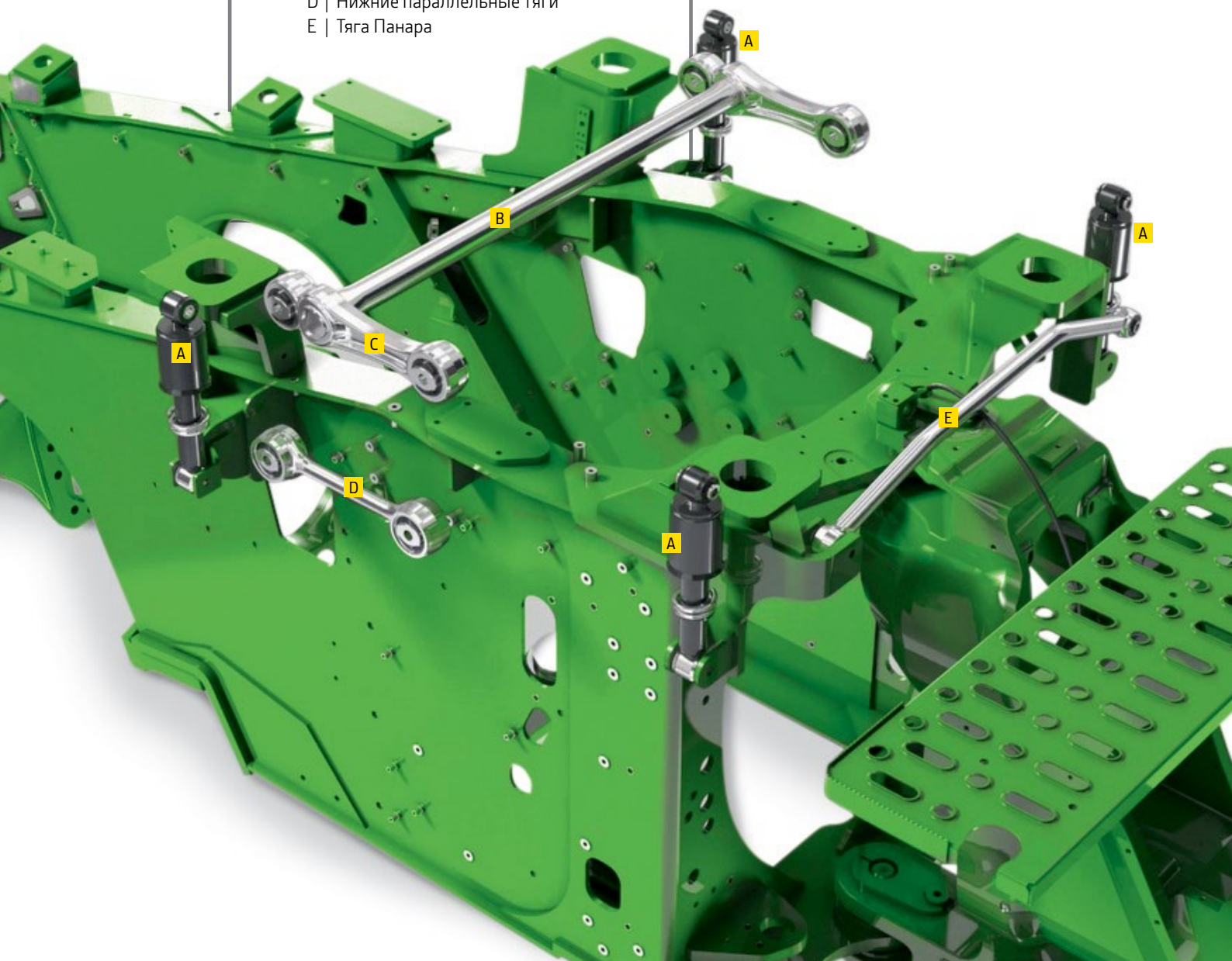

ПОДВЕСКА КАБИНЫ, ГАСЯЩАЯ ЛЮБЫЕ КОЛЕБАНИЯ

Система четырехпозиционной подвески кабины 9RX автоматически защищает кабину от толчков, что обеспечивает максимальный комфорт и высокое качество перемещения для оператора как при работе в поле, так и во время транспортировки. Четыре пружинно-гидравлических амортизатора оптимизируют ходовые качества благодаря рабочему ходу 100 мм – на 40 мм больше, чем у конкурентов. Резиновые втулки на всех соединениях не требуют обслуживания.

Шарнирный четырехзвенник с параллельными плоскостями управляет перемещением кабины и позволяет достичь практически вертикального движения кабины, убергая оператора от раскачивающих движений. Тяга Панара обеспечивает боковую жесткость подвески.

ТОЧНОЕ РУЛЕВОЕ УПРАВЛЕНИЕ

Тракторы серии 9RX имеют рулевое управление с гидроусилителем, что обеспечивает плавное и точное управление как трактором, так и агрегатируемым орудием. Угол поворота 42 градуса (влево и вправо) обеспечивает превосходную маневренность. Для очень тяжелых условий труда рекомендуется использовать смазываемые штифты цилиндра рулевого управления.



БАЛЛАСТИРОВКА

Для тракторов 9RX не требуется дополнительный балласт. В некоторых случаях может потребоваться дополнительный груз на задней опоре тяговой штанги.

МИНИМАЛЬНОЕ ТЕХНИЧЕСКОЕ ОБСЛУЖИВАНИЕ

Более длинные гусеницы сокращают время контакта с землей, продлевая срок службы на величину до 20 процентов по сравнению с другими четырехгусеничными тракторами. Ходовая часть изготовлена из сверхпрочной закаленной стали.



ВЫСОКАЯ МОЩНОСТЬ

ЭКОНОМИЯ ТОПЛИВА

Тракторы серии 9R от John Deere обеспечивают высочайший уровень производительности благодаря эффективным надежным и мощным двигателям.

Тракторы 9 серии оснащаются хорошо зарекомендовавшим себя двигателем PowerTech объемом 13,5 л. Эти двигатели с последовательным воздушным охлаждением обеспечивают постоянную мощность в широком диапазоне оборотов с увеличением крутящего момента на 38 процентов и запасом мощности 10 процентов для временного превышения номинальной мощности.

Все модели оснащаются двигателем PowerTech объемом 13,5 л, работающим в диапазоне от 420 до 570 л.с. Двигатель объемом 13,5 л оснащается турбокомпрессором с неизменяемой геометрией, топливной системой высокого давления и головкой блока цилиндров с 4 клапанами для обеспечения высокого пикового крутящего момента и максимальной эффективности использования топлива.

АВТОНОМНАЯ ЭЛЕКТРОННАЯ СИСТЕМА УПРАВЛЕНИЯ ДВИГАТЕЛЕМ

Использование большего количества электронных органов управления улучшает калибровку двигателя и снижает выбросы, а также повышает эффективность использования топлива и снижает эксплуатационные расходы.

ГОЛОВКА БЛОКА ЦИЛИНДРОВ С 4 КЛАПАНАМИ

Головки блока цилиндров с 4 клапанами обеспечивают превосходное наполнение двигателя и улучшенный поток воздуха для оптимизации топливно-воздушной смеси в камере сгорания, увеличения мощности и снижения количества выбросов.

ВОЗДУШНОЕ ОХЛАЖДЕНИЕ

Воздушное охлаждение наддувочного воздуха снижает температуру сжатого воздуха для получения оптимальной мощности для процесса сгорания в двигателе, что приводит к увеличению диапазона мощности, увеличению крутящего момента и дальнейшему снижению выбросов.



ТУРБОКОМПРЕССОР С НЕИЗМЕНЯЕМОЙ ГЕОМЕТРИЕЙ

Турбокомпрессор с неизменяемой геометрией обеспечивает увеличение мощности в двигателях PowerTech Stage II и PowerTech Stage IIIa.

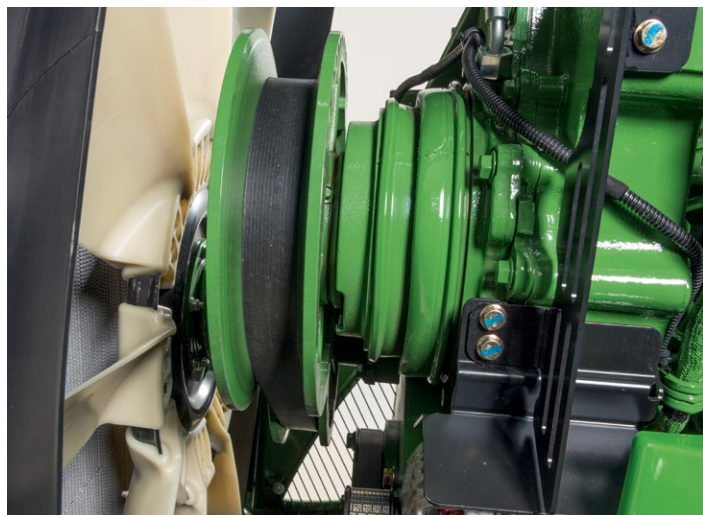
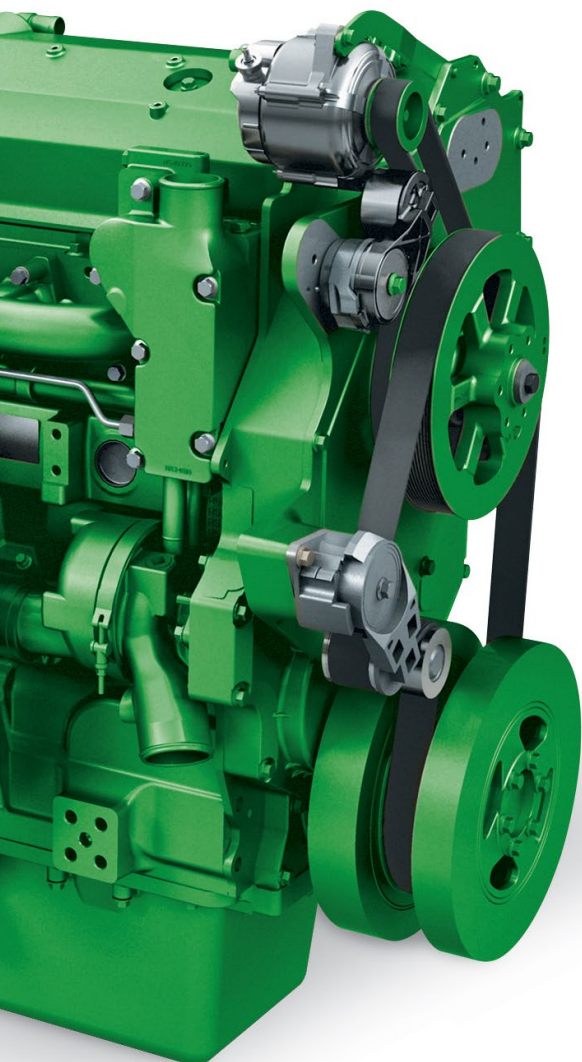

ВЕНТИЛЯТОР С ПРЯМЫМ ПРИВОДОМ

Система охлаждения двигателя с вентилятором с прямым приводом включает в себя простой и надежный привод с саморегулирующимся натяжителем ремня.

БОЛЕЕ ИНТЕНСИВНАЯ РАБОТА

Проверенные в полевых условиях надежные двигатели John Deere PowerTech обеспечивают превосходную плотность мощности и высокий крутящий момент на низких скоростях. Они также обеспечивают увеличенную подачу воздуха в двигатель, поддерживая его эффективную работу и повышая производительность.

НЕПРЕВЗОЙДЕННАЯ ТЕХНИЧЕСКАЯ ПОДДЕРЖКА

Наши технические специалисты проходят подготовку по обслуживанию двигателей John Deere PowerTech, поэтому Вы можете получить всю необходимую поддержку у дилера John Deere.

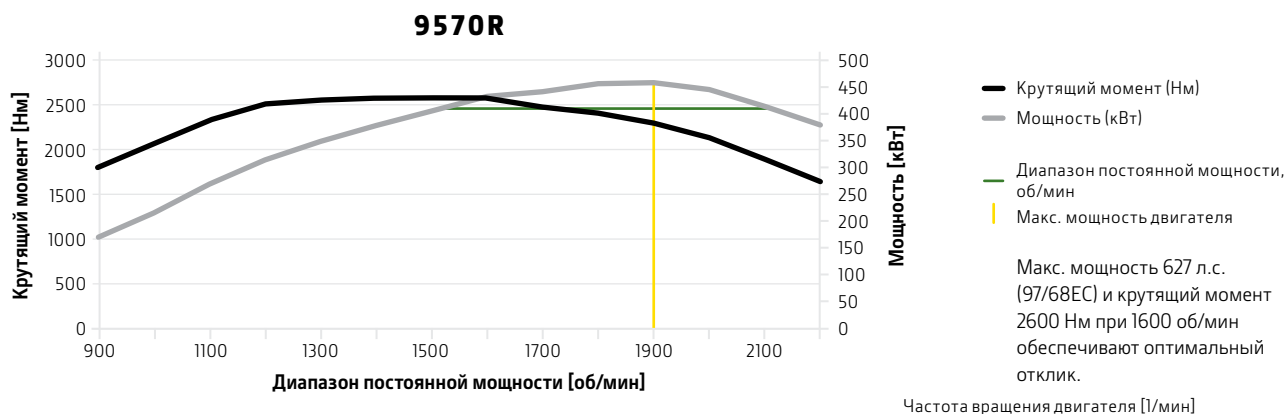

ЭКОНОМИЯ ТОПЛИВА ПРИ РАБОТЕ НА ЛЮБОЙ МЕСТНОСТИ

Специально предназначенная для всех тракторов 9-ой серии, трансмиссия e18 PowerShift обеспечивает максимальную экономию топлива и высокую производительность.

18-скоростная трансмиссия PowerShift (e18) обеспечивает в общей сложности 18 передач переднего хода, в том числе 10 передач в основном рабочем диапазоне 4,8–12,9 км/ч. Эта надежная, разработанная компанией John Deere система трансмиссии позволяет выбирать подходящую передачу для работы, чтобы обеспечить максимальную экономию топлива и производительность.

А ТАКЖЕ С ПОЛНОСТЬЮ РУЧНЫМ УПРАВЛЕНИЕМ

Если оператор хочет перейти на полностью ручное управление, автоматическую функцию PowerShift можно отключить, нажав на сенсорную панель CommandCenter или вручную переключив передачу, воспользовавшись рычагом на CommandARM.

- A | Вход от двигателя
- B | Корпус привода насоса
- C | Муфта направления
- D | Муфта скорости
- E | Муфты диапазонов
- F | Выход на передний мост (недоступно для 9RT)
- G | Выход на задний мост
- H | Стояночный тормоз
- I | Поддон трансмиссии
- J | Выход привода на задний ВОМ (при наличии)

ПРОСТОЕ ПЕРЕКЛЮЧЕНИЕ СКОРОСТЕЙ

С помощью системы Efficiency Manager можно выбрать одну из двух скоростей движения относительно земли. Для F1 можно задать любую скорость от 3,2 до 20,3 км/ч. Для F2 можно задать любую скорость от 3,2 до 40* км/ч. Можно переключаться между этими скоростями, щелкнув переключателем на CommandARM.

* В зависимости от модели и требований законодательства страны.

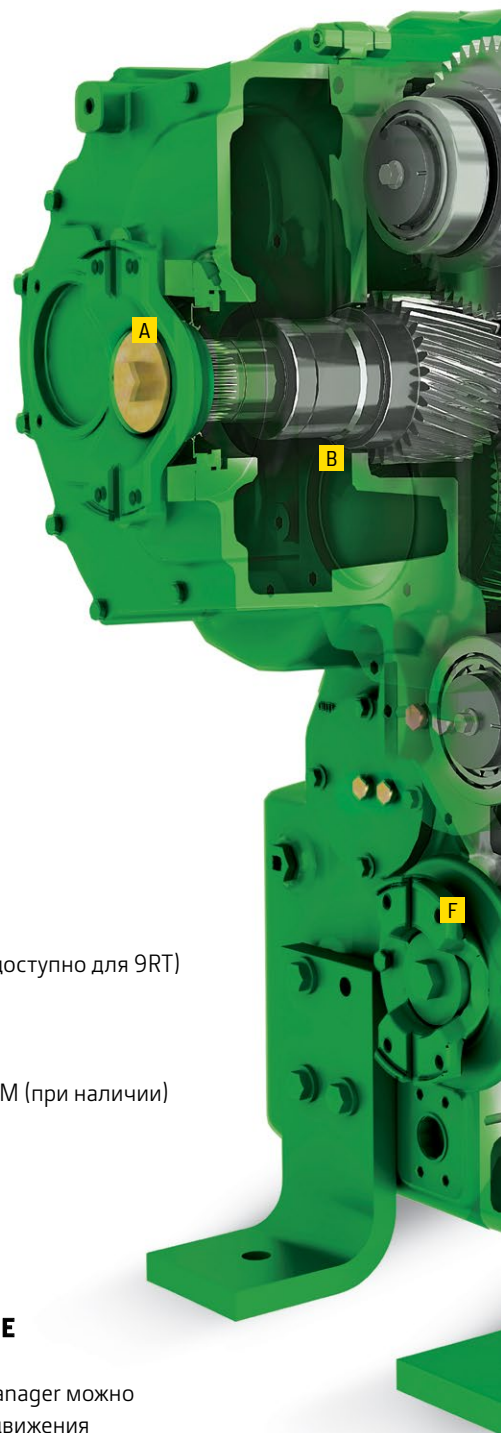

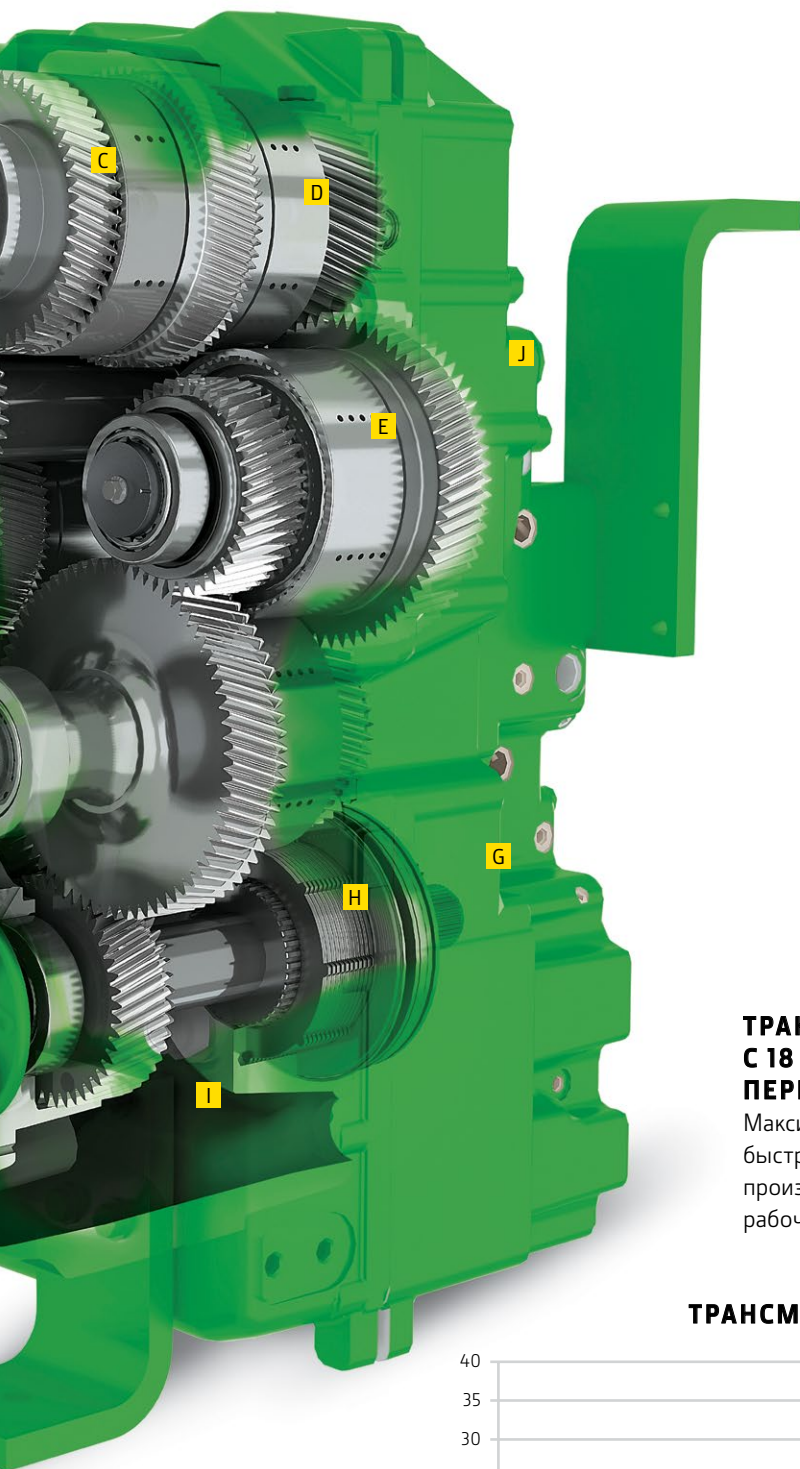

ЛЕГКОСТЬ ПЕРЕКЛЮЧЕНИЯ

Трансмиссия e18 с оптимизированной системой Efficiency Manager входит в стандартную комплектацию всех тракторов в семействе 9R/9RT/9RX. Она может переключать передачи автоматически, поддерживая скорость движения относительно земли и освобождая оператора от необходимости переключения передач при значительных изменениях нагрузки, что позволяет ему работать без напряжения. Оператор просто устанавливает максимальную скорость, а трансмиссия выполняет переключения в зависимости от нагрузки, достигая заданной скорости при минимальных оборотах двигателя, что обеспечивает минимальный расход топлива.

ТРАНСМИССИЯ POWERSHIFT С 18 ПЕРЕДНИМИ И 6 ЗАДНИМИ ПЕРЕДАЧАМИ

Максимальная скорость 40 км/ч позволяет быстрее переходить между полями, что повышает производительность. 10 передач в основном рабочем диапазоне 4,8–12,9 км/ч.

ТРАНСМИССИЯ e18 НА МАШИНАХ 9R

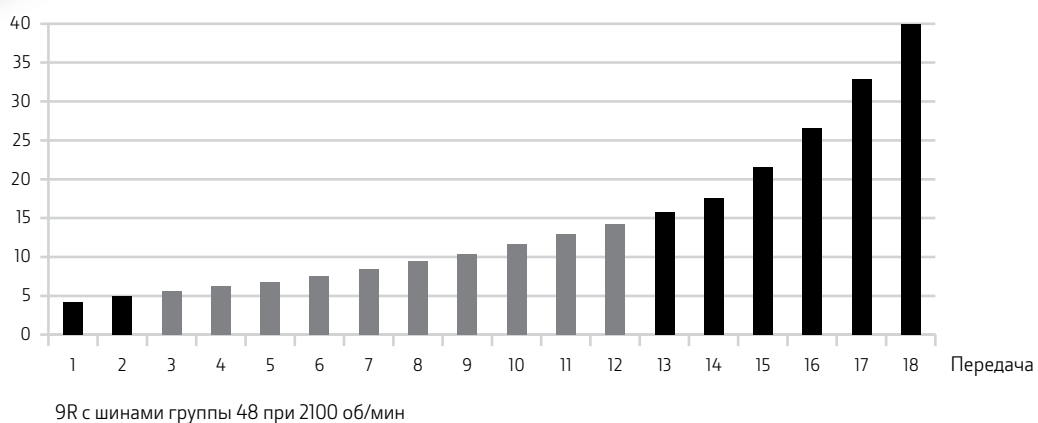

МАКСИМАЛЬНЫЙ КОМФОРТ

Кабина CommandView III является одной из самых бесшумных и удобных кабин на рынке. Она соответствует всем вашим требованиям, предъявляемым к месту, где Вы проводите весь рабочий день.



ПОВОРОТ СИДЕНЬЯ НА 40 ГРАДУСОВ

Видимость и уровень комфорта стали лучше, чем когда-либо, особенно при повороте сиденья на 40 градусов для получения почти беспрепятственного обзора агрегируемых орудий. Вы почувствуете разницу уже с первого дня работы.

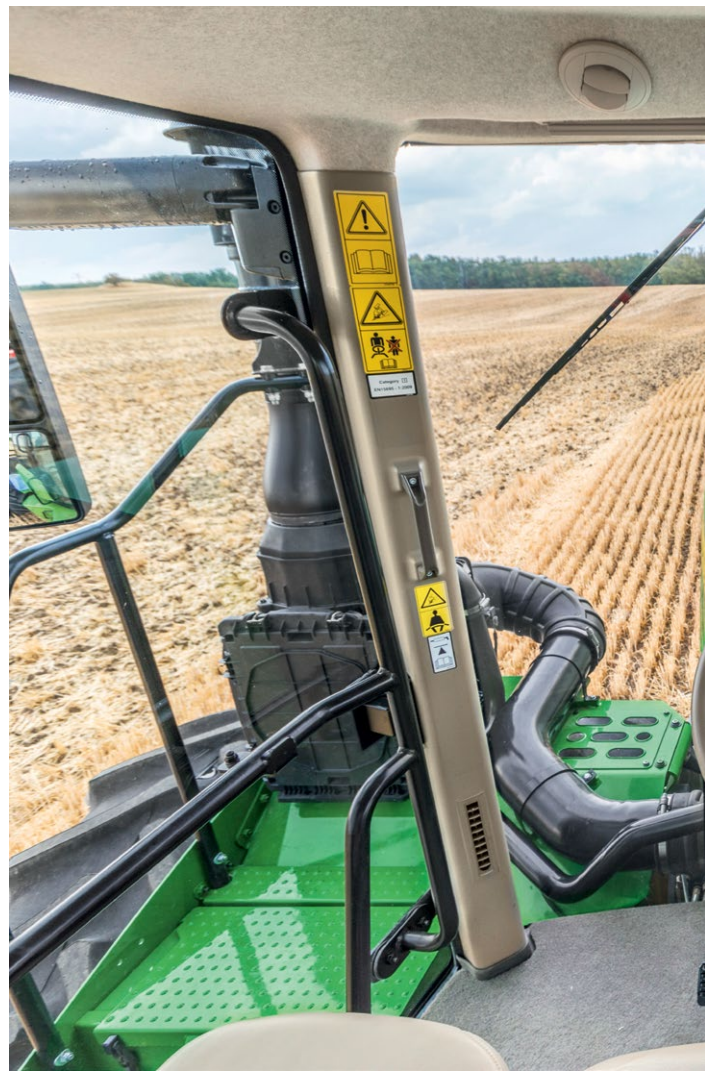

ШИРОКОУГОЛЬНЫЕ ЗЕРКАЛА

Все тракторы в 9-ой модели John Deere оснащаются широкоугольными зеркалами с ручным телескопированием. Предлагаемая опционально функция электрического телескопирования на тракторах 9R и 9RX обеспечивает еще более широкий обзор. Все зеркала также обладают функцией обогрева, что способствует лучшей видимости даже в холодную или туманную погоду.

КОЖАНАЯ ОТДЕЛКА

Настоящая роскошь: комплект включает кожаное сиденье оператора, кожаное сиденье инструктора, кожаную оплетку руля, табличку на заднем окне и ковровое напольное покрытие.



РАССЛАБЬТЕСЬ И НАСЛАЖДАЙТЕСЬ ВИДАМИ

Когда Вы садитесь в кабину CommandView III, первое, что Вы заметите, – это простор, превосходный дизайн и исключительное качество сборки и отделки. Благодаря многослойному стеклу и переднему звукоизолирующему барьеру снижается уровень шума в кабине. Антибликовые окна 360°, обтекаемая геометрия капота и улучшенная система охлаждения, уменьшающая марево, – всё это дает вам беспрецедентный обзор поля весь день напролёт.

МЕСТО ДЛЯ ОБЕДА

Мы заботимся о Вас в течение многочасового рабочего дня. Встроенный холодильник и место для хранения позволяют Вам не отвлекаться и оставаться на рабочем месте целый день.



СЕНСОРНОЕ УПРАВЛЕНИЕ

ПРАКТИЧЕСКИЙ ОПЫТ

CommandCenter встроен в CommandARM трактора, чтобы легко управлять рабочими функциями касанием пальца.



ИНФОРМАТИВНЫЕ ДИСПЛЕИ

Благодаря логически составленным меню и емкой панели быстрого доступа навигация стала еще проще. А с помощью системы QuickLine теперь можно нажатием одной кнопки записать маршрут АВ. Для удобства и повышения производительности при работе в ночное время яркость изображения можно уменьшить.

ИНТУИТИВНОЕ УПРАВЛЕНИЕ

Интуитивная технология John Deere понятна даже новичку, что позволяет еще сильнее повысить производительность – будь то оптимизация скорости трансмиссии, регулировка селективных контрольных клапанов или настройка линий ведения.

- A | Рычаг переключения коробки передач, оснащенный колесиком с накаткой для регулирования скорости
- B | Кнопка быстрого доступа к шине ISOBUS / блокировка рычага управления SCV
- C | Рычаг управления задней навеской (при наличии)
- D | Рычаги управления SCV с возможностью изменения настройки задней навески и клапанов SCV
- E | Заданная скорость 1 и 2
- F | 4 клавиши iTEC и кнопки AutoTrac
- G | Рычаг газа, ECO-функция, кнопка блокировки ножной педали, кнопка ВКЛ./ВЫКЛ. системы FieldCruise
- H | Блокировка дифференциала и механический привод на передние колеса (MWFD) (наличие зависит от модели)
- I | CommandCenter 4
В комплекте сенсорный дисплей 8,4/10 дюймов, на котором оператор может просматривать выбранные страницы, необходимые для управления трактором
- J | Клавиши/кнопки быстрого доступа позволяют оператору вызывать конкретные функции без необходимости использования меню CommandCenter
- K | Кнопки управления климат-контролем, радиоприемником и освещением
- L | Управление задней навеской (при наличии)
- M | Рычаг управления BOM (при наличии)
- N | Рычаги управления SCV (при наличии)
- O | Рычаг вспомогательного тормоза





УЧЕТ ПОТРЕБНОСТЕЙ КЛИЕНТА

Выберите дисплей CommandCenter 4200 (8,4") с активацией CommandCenter AutoTrac или дисплей CommandCenter 4600 (10"), который можно обновить до активации CommandCenter Premium, включающей теперь дополнительно функции Section Control и базового документирования.

СЕРТИФИКАТ ISOBUS AEF

CommandCenter 4-го поколения полностью сертифицирован AEF ISOBUS. Универсальный терминал (UT) позволяет управлять агрегируемыми орудиями. Система Task Controller Section Control (TC-SC) позволяет индивидуально контролировать до 255 секций. В то время как TC-BAS обеспечивает документирование итогов в формате данных ISOXML, TC-GEO добавляет возможность документирования ISOXML с привязкой к местности. AUX-N обеспечивает универсальную совместимость с рукояткой управления трактора.

ДИСПЕТЧЕР НАСТРОЕК

Сокращая время настройки различных приложений, диспетчер настроек позволяет сохранять все настройки машины, например, для двигателя, клапанов SCV и задней навески, а также настройки конфигурации для электрического джойстика. Это позволяет мгновенно воспроизвести индивидуальные настройки для орудий или операторов.

ЕЩЕ БОЛЕЕ БЫСТРЫЙ ДОСТУП К РАСШИРЕННЫМ ФУНКЦИЯМ

Дисплей CommandCenter действует подобно планшету с сенсорным экраном: навигация по опциям упрощается за счет меню, ярлыков и контекстной справки.



ДОКУМЕНТИРОВАНИЕ СТАЛО ПРОЩЕ

Оба дисплея CommandCenter 4-го поколения подключаются к Центру управления на MyJohnDeere.com посредством функции беспроводной передачи данных. Он не только позволяет хранить резервную копию данных настройки дисплея, но и добавляет дополнительные удобства и преимущества для AutoTrac, а также автоматизирует составление полевой документации.

УДАЛЕННАЯ ПОДДЕРЖКА

Ваш дилер John Deere или Вы имеете возможность удаленно подключаться к дисплею CommandCenter 4-го поколения, чтобы помогать операторам с машиной, а также с настройкой и эксплуатацией агрегируемых орудий, поддерживающих ISOBUS. Кроме того, вспомогательные файлы на экране позволяют операторам ознакомиться со всеми функциями.

СИСТЕМА AUTOTRAC: ПРОВЕРЕНО В ПОЛЕ

Установка на трактор приемника StarFire и активация CommandCenter AutoTrac – всё, что нужно для автоматизированного рулевого управления. Выберите один из трех уровней точности:

- SF1: точность от прохода к проходу +/- 15 см, бесплатно
- SF3: точность от прохода к проходу +/- 3 см; сезонная воспроизводимость с гибким выбором периодов активации
- RTK: точность +/- 2,5 см и долгосрочная воспроизводимость



РУЛЕВОЕ УПРАВЛЕНИЕ БЕЗ УСИЛИЙ

С системой рулевого управления ActiveCommand Steering (ACS) требуется меньше усилий для поворота на разворотной полосе, к тому же она обеспечивает превосходные характеристики управляемости на транспортных скоростях.

Система ActiveCommand Steering устанавливается на заводе на все тракторы серий 9R и 9RX. Создав ACS, компания John Deere разработала одну из самых надежных и универсальных систем рулевого управления в отрасли. И в поле, и на дороге система ACS уменьшает усилие, требуемое для поворота рулевого колеса, что позволяет снизить утомляемость оператора, а также повысить комфортность работы. Система ACS отказоустойчива. Это означает, что рулевое управление сохраняет все функции в случае отказа какого-либо одного элемента.

РУЛЕВОЕ УПРАВЛЕНИЕ С РЕГУЛИРУЕМЫМ ПЕРЕДАТОЧНЫМ ОТНОШЕНИЕМ

Обеспечивает легкость и гибкость управления на малых скоростях и более тяжелое управление на более высоких скоростях. ACS автоматически снижает число оборотов рулевого колеса от упора до упора до 3,5, для быстрого выполнения поворотов на разворотной полосе, и сокращает вращательные движения рулевого колеса на 75 процентов.

ДИНАМИЧЕСКОЕ УПРАВЛЕНИЕ ВЫЛЕТОМ КОЛЕС НА ДОРОГЕ

Позволяет с минимальными усилиями удерживать трактор по прямой. Динамическое управление вылетом колес на дороге автоматически регулирует угол поворота колес на основе боковой составляющей ускорения трактора.



ПРЕДОТВРАЩЕНИЕ ОТКЛОНЕНИЙ РУЛЕВОГО КОЛЕСА

Полностью электронная система рулевого управления исключает все недостатки традиционной конструкции «рулевая колонка – колеса». Это значительно снижает вибрацию и полностью устраняет люфт.

ТОПЛИВНЫЙ БАК

Новая наклонная конструкция топливного бака из композитных материалов придает всем тракторам серии 9 более обтекаемый вид и позволяет производить заполнение с обеих сторон.



РУЛЕВОЕ УПРАВЛЕНИЕ С ПЕРЕМЕННЫМ УСИЛИЕМ

Сопротивление повороту рулевого колеса автоматически изменяется в соответствии со скоростью относительно земли. При этом меньшее усилие требуется на более низких скоростях во время поворотов в поле, а большее – при скоростях транспортировки, что обеспечивает комфорт и облегчает удержание машины на прямой линии.



ЗАПРАВКА

Топливный бак машин 9R расположен над задним мостом и имеет конструкцию для двустороннего наполнения, что позволяет заполнять топливный бак машины с любой стороны.

Топливный бак в модели 9RT находится на левой главной платформе.

УЛУЧШЕННЫЙ ОБЗОР В НОЧНОЕ ВРЕМЯ

Операторы могут видеть больше, концентрироваться лучше и работать дольше благодаря яркому освещению на всех тракторах John Deere 9-го семейства.

Схема расположения осветительных приборов на кабине и фонари на капоте обеспечивают освещение на 360° с образованием полностью программируемой системы освещения стадионного типа. Это гарантирует отсутствие неосвещаемых зон или необходимости регулировки освещения. При светодиодном освещении с помощью 24 фонарей ширина покрытия больше на 40 процентов, а покрытие заднего освещения больше на 10 процентов. При этом данные фонари потребляют на 45 процентов меньше энергии, чем стандартные галогеновые фонари.

В результате, ночью становится светло, как днём, что снижает нагрузку на глаза. Светодиодные элементы практически вечные: они рассчитаны как минимум на 10 000 часов работы и обладают высоким сопротивлением к вибрации и предельным температурам.

Органы управления CommandCenter позволяют оператору выполнять настройку освещения. Оператор может выбрать только те осветительные приборы, которые нужны ему для выполнения определенной работы, и сохранить полученную конфигурацию. Запрограммированная оператором конфигурация может быть включена или выключена нажатием кнопки на CommandARM.



ВЫ НИКОГДА НЕ ВИДЕЛИ НИЧЕГО ПОДОБНОГО!

До 24 элементов освещения обеспечивают круговой обзор: рабочие фонари по продуманной схеме установлены спереди, сзади и по бокам крыши для предотвращения возможного повреждения раскидистыми ветвями деревьев. Тракторы серий 9R, 9RT и 9RX оснащаются комплектами освещения Standard и Premium.

ВЫСОКОПРОИЗВОДИТЕЛЬНЫЙ ГЕНЕРАТОР

Высокопроизводительный генератор обеспечивает выработку большого количества электроэнергии для работы с увеличивающимися электрическими нагрузками современного вспомогательного оборудования и агрегируемых орудий. Генератор на 200 А входит в стандартную комплектацию всех моделей и питается с помощью вспомогательного привода от входного вала трансмиссии. Дополнительный генератор на 240 А с более высокой мощностью позволяет быстрее обеспечить номинальную мощность для трактора, агрегируемых орудий и мониторов.



ПРЕДОТВРАЩЕНИЕ НЕРАЗРЕШЕННЫХ ПЕРЕМЕЩЕНИЙ

Для дополнительной безопасности доступна функция иммобилайзера, которая предотвращает несанкционированное перемещение машины.

ОСВЕЩЕНИЕ STANDARD

- A | Восемь галогенных прожекторов, устанавливаемых на решетке радиатора
- B | Двенадцать галогенных прожекторов, устанавливаемых на крыше кабины
- C | Четыре галогенных прожектора на задних крыльях
- D | Проблесковый маячок
- E | Два габаритных фонаря
- F | Два задних указателя поворота и стоп-сигналы

ОСВЕЩЕНИЕ PREMIUM

Все галогенные фонари будут заменены светодиодными (за исключением двух фар ближнего света)

ПОД ЗАКАЗ

- G | Второй проблесковый маячок

ПОДНИМАЙТЕ ВСЕ НА СВЕТЕ

Тракторы 9-го семейства John Deere предусматривают широкий выбор навесок, ВОМ и тяговых штанг в сочетании с потрясающей тяговой мощностью и универсальностью использования в различных целях.



ВАРИАНТЫ НАВЕСКИ

Для обеспечения максимальной тяговой мощности тракторы серий 9R, 9RT и 9RX используются с двумя различными вариантами навески:

- категории 4N/3 с быстросъемной муфтой (доступно для моделей 9420R, 9470R/RT/RX)
- категории 4/4N с быстросъемной муфтой (доступно для моделей 9520R/RT/RX, 9570R/RT/RX)

Оба варианта задней навески доступны с грузоподъемностью 6,9 тонн или 9,0 тонн, особенно это касается тяжелых полностью навесных орудий.

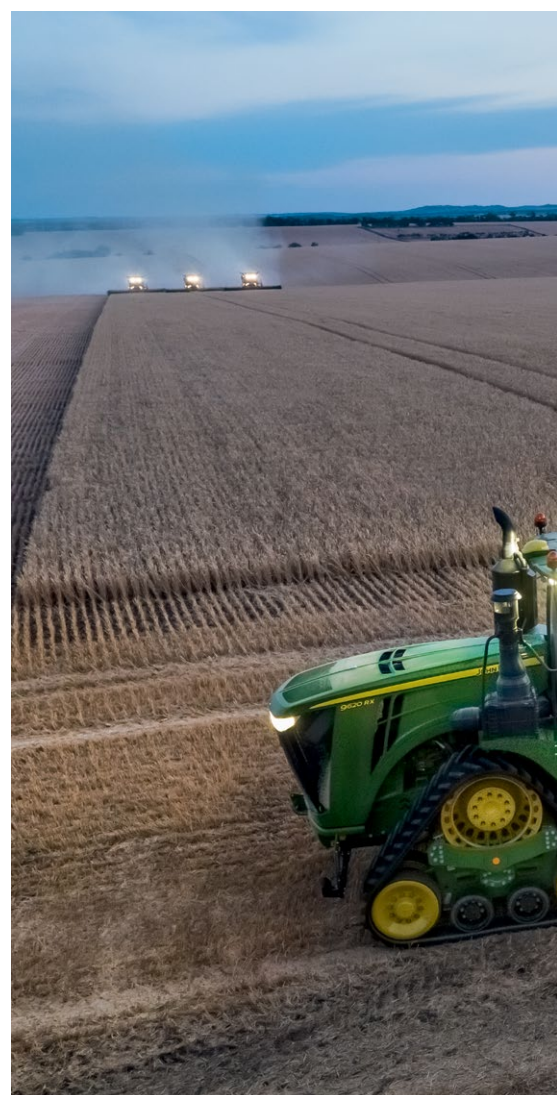

ТЯГОВЫЕ ШТАНГИ КАТЕГОРИИ 5

Тяговые штанги категории 5 необходимы для работы со многими агрегируемыми орудиями и позволяют максимально расширять функциональные возможности оборудования при одновременном повышении его надежности. Тяговая штанга John Deere категории 5 оснащается 70-миллиметровым пальцем и увеличенной на 35 процентов нижней опорой на серьге тяговой штанги и обеспечивает грузоподъемность до 5443 кг при вертикальной нагрузке. Модели 9RT по заказу оснащаются исключительно тяговой штангой категории 5 с опорой тяговой штанги с широким углом поворота.



ЭФФЕКТИВНОСТЬ И УНИВЕРСАЛЬНОСТЬ ВОМ

На всех тракторах 9-го семейства используется электрогидравлический переключатель ВОМ для активации опционального ВОМ на 1000 об/мин с валом диаметром 45 мм. Это позволяет эксплуатировать оборудование дольше в течение сезона, например, работать с большими прицепами для перевозки зерна во время уборки урожая.

БУКСИРОВОЧНЫЙ ТРОС

При необходимости для буксировки тракторов к участку перед тяговой штангой крепится передний буксировочный трос. Он доступен как в варианте с установкой на заводе, так и в виде комплекта для установки на месте эксплуатации.

НЕВЕРОЯТНАЯ ПРОИЗВОДИТЕЛЬНОСТЬ АГРЕГАТИРУЕМЫХ ОРУДИЙ

Гидравлическая система с закрытым центром с компенсацией давления и расхода обеспечивает большой резерв мощности. Вплоть до сверхвысокого значения 435 л/мин при уменьшенных оборотах для экономии топлива.

Усовершенствованная гидравлическая технология от компании John Deere уменьшает нагрузку на двигатель и позволяет более экономично расходовать топливо, снижая, в свою очередь, затраты и повышая производительность.

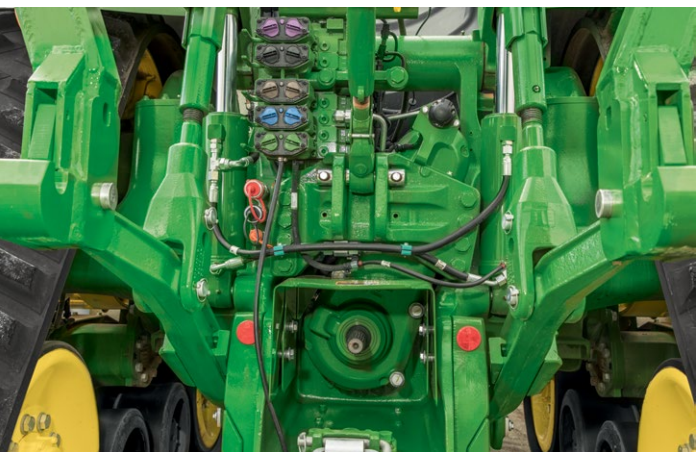

ТОЧНАЯ НАСТРОЙКА РАСХОДА

Клапаны SCV позволяют мгновенно регулировать гидравлический расход, независимо от выполняемой задачи. А лучше всего то, что теперь можно контролировать все параметры гидравлической системы не выходя из кабины.





ВСЕ НЕОБХОДИМЫЕ КЛАПАНЫ SCV

Тракторы 9-ой модели могут включать до восьми электрогидравлических селективных контрольных клапанов (SCV), которыми также можно управлять через CommandCenter. Каждый клапан SCV имеет собственный контроллер, что упрощает установку дополнительных клапанов SCV в полевых условиях.

POWER BEYOND (ГИДРОПОТОК С ВНЕШНИМ УПРАВЛЕНИЕМ)

Дополнительные гидравлические соединения Power Beyond обеспечивают поступление гидравлической мощности к оборудованию. Это обеспечивает подачу гидравлического масла на агрегируемые орудия с помощью их собственных контрольных клапанов или гидравлических двигателей (например, на больших пневматических сеялках или на сеялках точного высева). Эта система включает одну возвратную муфту двигателя, одну муфту отстойника с плоским торцом, одну напорную муфту Power Beyond и одну муфту измерения нагрузки.

Гидравлический насос обеспечивает высокий расход при более низких оборотах для малого потребления топлива и более тихого хода.

МАКСИМАЛЬНАЯ ЭФФЕКТИВНОСТЬ КАЖДЫЙ ДЕНЬ

AUTOTRAC

Система автоматического вождения AutoTrac способствует повышению комфорта: она днем и ночью уверенно ведет Ваш трактор сквозь пыль или по холмистой местности. Она предотвращает дорогостоящие перекрытия или пропуски, чтобы каждый оператор мог выполнять уборку с максимальной производительностью. При наличии CommandCenter 4-го поколения и приемника StarFire единственное, что Вам потребуется, – это активация CommandCenter AutoTrac, и Вы готовы к работе. С AutoTrac можно добиться сокращения расходов в размере до 8 процентов и повышения производительности в размере до 14 процентов.

НОВЫЙ ПРИЕМНИК STARFIRE 6000 ПОТряСАЮЩИЕ РЕЗУЛЬТАТЫ С НОВЫМ УРОВНЕМ ТОЧНОСТИ, СТАБИЛЬНОСТИ СИГНАЛА И ВОСПРОИЗВОДИМОСТИ

RTK С ТОЧНОСТЬЮ 2,5 СМ

от прохода к проходу и долгосрочной воспроизводимостью, в т. ч. RTK Extend с сохранением исходной точности на протяжении 14 дней при нарушении линии прямой видимости или отключении сигнала мобильной сети.

SF3 С ТОЧНОСТЬЮ 3 СМ

от прохода к проходу и сезонной воспроизводимостью в течение 9 месяцев.

УЛУЧШЕННЫЙ СИГНАЛ SF1 С ТОЧНОСТЬЮ 15 СМ

от прохода к проходу, бесплатно

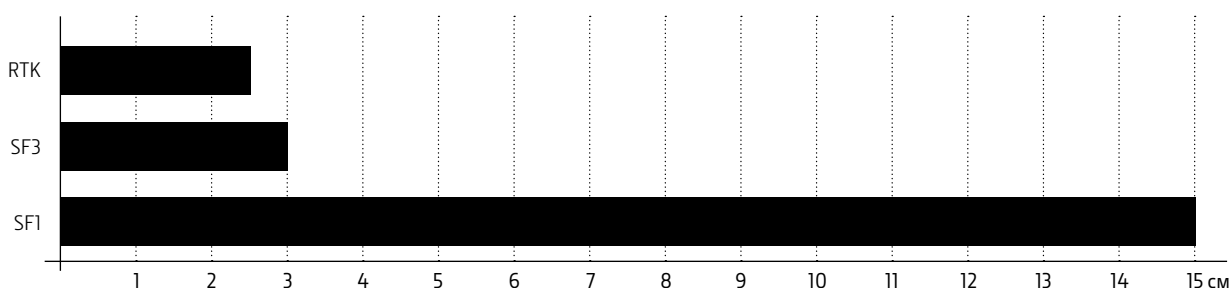

ДИСПЛЕЙ COMMANDCENTER 4200

В базовую комплектацию всех тракторов серии 9R входит дисплей CommandCenter 4200. Сенсорный экран диагональю 21,3 см теперь на 20 процентов больше и снабжен одним видеовходом. Система документирования, функция переменных норм внесения и полная сертификация AEF для ISOBUS являются частью стандартной комплектации. Система дистанционного просмотра дисплея Remote Display Access (RDA) позволяет получать удаленную поддержку всего лишь посредством одного нажатия, а система беспроводной передачи данных Wireless Data Transfer (WDT) дает возможность обмена настройками дисплея и задокументированными данными с Центром управления John Deere. Активация Premium 4-го поколения также позволяет работать с функцией Section Control.

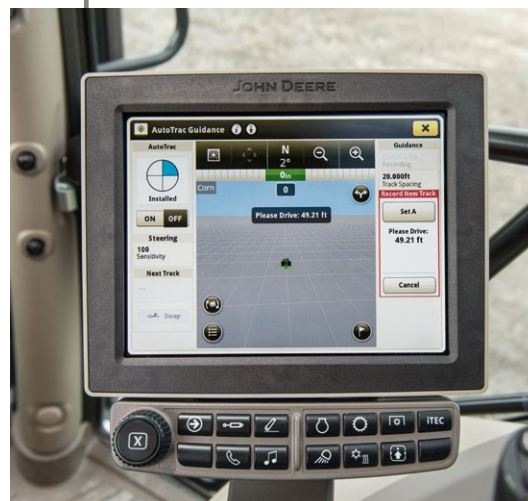

МАКСИМАЛЬНАЯ ТОЧНОСТЬ

Решением John Deere Mobile RTK Signal можно управлять посредством системы JDLink, входящей в базовую комплектацию машины. Это позволит избежать дополнительных расходов на модем mRTK и ежегодных расходов на SIM-карту с тарифным планом (в зависимости от страны; за информацией обратитесь к своему дилеру).

СИСТЕМЫ ТОЧНОГО ЗЕМЛЕДЕЛИЯ – БЛЕСТЯЩИЕ РЕЗУЛЬТАТЫ

Выйдите на новый уровень применения систем точного земледелия с системой AutoTrac Turn Automation, дополнив AutoTrac функцией автоматического прохождения поворотов на разворотной полосе. А с системой управления секциями Section Control от John Deere можно выполнять работы по опрыскиванию, разбрасыванию и посеву с безупречной точностью даже на клиновидных участках поля.





ДОПОЛНИТЕЛЬНЫЙ МОНИТОР 4-ГО ПОКОЛЕНИЯ

Опциональный дисплей 4600 CommandCenter имеет сенсорный экран диагональю 25,4 см, четыре видеовхода, возможность подключения к дополнительному монитору и множество опций модернизации программного обеспечения для применения усовершенствованных систем точного земледелия, которые входят в комплект активации Premium или Ultimate.



АКТИВАЦИЯ ULTIMATE 4-ГО ПОКОЛЕНИЯ

Активация Ultimate 4-го поколения включает все функции активации Premium, а также дополнительные возможности автоматизации работы. Система AutoTrac Turn Automation обеспечивает полную автоматизацию при выполнении идеальных поворотов на разворотной полосе. Система AutoTrac Implement Guidance (пассивная) компенсирует смещение агрегируемого орудия в холмистой местности, а система In-Field Data Sharing обеспечивает беспроводной обмен линиями ведения и картами зон покрытия между несколькими машинами, работающими в поле.

АКТИВАЦИЯ PREMIUM 4-ГО ПОКОЛЕНИЯ

Обновление до системы Section Control для автоматического сокращения пропусков и перекрытий на ходу. Контролируя до 255 отдельных секций, можно экономить значительные средства на удобрениях, химикатах и семенах.

Помимо других преимуществ данный пакет также включает в себя возможности документирования ISOXML с сертификацией AEF (TC-GEO).



ВОЗМОЖНОСТИ УДАЛЕННОГО УПРАВЛЕНИЯ

Вы работаете в сложной отрасли. Вот почему оптимизация общей деятельности зависит от возможностей связи для контроля текущих операций. Центр управления на нашем сельскохозяйственном веб-портале MyJohnDeere.com существенно упрощает работу. Он является Вашим центральным пунктом для связи между машинами, операторами и полями. Кроме того, он позволяет легко обмениваться информацией с дилером John Deere, подрядчиком или другими надежными партнерами.

ДИСТАНЦИОННЫЙ ДОСТУП К ДИСПЛЕЮ

Система дистанционного просмотра дисплея Remote Display Access (RDA) позволяет специалисту Вашего дилерского центра подключаться к дисплею в кабине и оказывать помощь в ходе настройки, оптимизации производительности или поиска и устранения неисправностей не только Вашей машины, но даже агрегируемых орудий с поддержкой ISOBUS. Нет необходимости ждать встречи в поле: вместо этого Вам предоставляется преимущество получения немедленной помощи без каких-либо дополнительных расходов на дорогу.



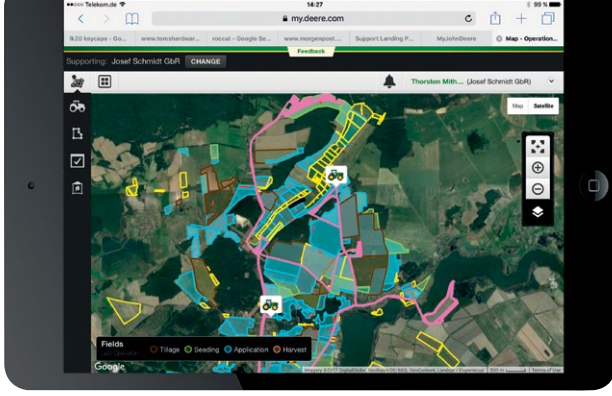

ВСЕГДА К ВАШИМ УСЛУГАМ. ГАРАНТИРОВАНО

ОТКРОЙТЕ ДЛЯ СЕБЯ POWERGARD

Программы расширенной гарантии PowerGard позволяют контролировать эксплуатационные расходы и увеличивать производительность машин. В рамках проведения абонентского обслуживания PowerGard мы предлагаем два типа гарантийного покрытия – PowerGard Protection и PowerGard Protection Plus.

PowerGard Protection

PowerGard Protection вступает в силу после окончания срока действия стандартной гарантии и обеспечивает защиту до шести лет (6000 моточасов). Данный пакет покрывает стоимость ремонта компонентов двигателя, трансмиссии и рамы.

PowerGard Protection Plus

PowerGard Protection Plus вступает в силу после окончания срока действия стандартной гарантии и обеспечивает защиту до пяти лет (5000 моточасов). Он обеспечивает расширенное покрытие двигателя, трансмиссии и рамы, а также всех ключевых компонентов машины.



СЕРВИСНЫЕ ПАКЕТЫ FARMSIGHT SERVICE

Ваш дилер поддерживает Вас в запуске нового оборудования. Пакеты FarmSight объединяют ряд услуг для экономии ваших средств и времени в процессе работы. Подходящий Вам пакет сервисных услуг FarmSight доступен по очень привлекательной цене. Выберите пакет*, который идеально соответствует Вашим требованиям, и увеличивайте прибыль благодаря повышению эффективности и времени бесперебойной работы с самого первого дня.

Select

С пакетом Select вы получите поддержку, которая поможет повысить производительность и продуктивность. Благодаря рекомендациям эксперта Вы всегда будете готовы к неожиданностям.

* Точное содержание пакетов услуг зависит от предложения конкретного дилера.



ИНВЕСТИРОВАТЬ В МАШИНЫ 9-ГО СЕМЕЙСТВА ВЫГОДНО

Оборудуйте тракторы 9R, 9RT и 9RX согласно собственным потребностям и пожеланиям, используя оригинальные агрегируемые орудия John Deere. Они помогут работать изо дня в день более эффективно, с удобством и без утомления. Вы можете быть уверены, что разработанное и спроектированное John Deere оборудование идеально подойдет к Вашей машине и долго прослужит.

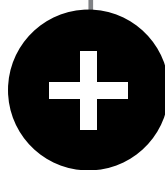

БОЛЬШЕ ВОЗМОЖНОСТЕЙ

Повышение производительности с помощью решений для передней и задней балластировки.

Повышение универсальности благодаря оригинальным навескам и гидравлике.

Повышение комфорта и удобства благодаря наличию широкого выбора монтажных кронштейнов, холодильника, передних и задних крыльев, которые идеально подходят для Ваших шин.



ОРИГИНАЛЬНОСТЬ СО СМЫСЛОМ

Широкая доступность запчастей.
Гарантированно высокое качество работы.
Изготовление в соответствии со стандартами оригинального оборудования.





ТЕХНИЧЕСКИЕ ХАРАКТЕРИСТИКИ ТРАКТОРОВ СЕРИИ 9R

	9420R	9470R	9520R	9570R
МОЩНОСТЬ ДВИГАТЕЛЯ				
Номинальная мощность двигателя (97/68 EC), л. с. (кВт)	420 (309)	470 (346)	520 (382)	570 (419)
Макс. мощность двигателя при 1900 об/мин (97/68 EC), л. с. (кВт)	462 (340)	517 (380)	572 (421)	627 (461)
Номинальная мощность двигателя (ECE-R24), л. с. (кВт)	403 (297)	451 (332)	499 (367)	547 (402)
Макс. мощность двигателя при 1900 об/мин (ECE-R24), л. с. (кВт)	444 (326)	496 (365)	549 (404)	602 (443)
Диапазон постоянной мощности (об/мин)	1550–2100	1550–2100	1550–2100	1550–2100
Запас крутящего момента на ВОМ, %	38	38	38	36
Запас мощности ВОМ, %	10	10	10	10
Пиковый крутящий момент двигателя при 1600 об/мин (Нм)	1938	2169	2400	2596
ДВИГАТЕЛЬ				
Производитель	John Deere Power Systems			
Тип	John Deere PowerTech 13,5 л			
Номинальная частота вращения двигателя, об/мин	2100			
Воздушный фильтр двигателя	Двухступенчатый с аспирацией отработавших газов			
Система наддува воздуха	Турбокомпрессор с неизменяемой геометрией с воздушным охлаждением наддувочного воздуха			
Число цилиндров / рабочий объем, л	6 / 13,5			
Диаметр цилиндра и ход поршня, мм	132 x 165			
Впрыск топлива	С электронным управлением, форсунки с электронным управлением (самовсасывающие)			
Система топливного фильтра	Двухступенчатая с вододелителем и сигнальным индикатором необходимости обслуживания			
ВАРИАНТ ТРАНСМИССИИ				
18-СТУПЕНЧАТАЯ ТРАНСМИССИЯ POWERSHIFT (e18) С СИСТЕМОЙ EFFICIENCY MANAGER				
18 передних и 6 задних передач, правосторонний реверс	42,7 км/ч при 2100 об/мин с шинами 205 см			
МОСТЫ				
МОСТЫ				
Диаметр 110 x 3048 мм, одноступенчатый	Под заказ	Недоступно		
Диаметр 120 x 3048 мм, одноступенчатый	Под заказ	Недоступно		
Диаметр 120 x 3048 мм, двухступенчатый	Недоступно	Под заказ		
Диаметр 120 x 3048 мм, двухступенчатый с осевыми шайбами	Недоступно	Под заказ		
Диаметр 120 x 3048 мм, двухступенчатый с HydraCushion	Недоступно	Под заказ		
Диаметр 120 x 3048 мм, двухступенчатый с HydraCushion и осевыми шайбами	Недоступно	Под заказ		
КОНЕЧНЫЕ ПЕРЕДАЧИ МОСТА				
Конечные передачи моста	Внутренние планетарные		Внутренние планетарные с двухступенчатым ведущим мостом	
СИСТЕМА ПОДВЕСКИ				
Система подвески переднего моста HydraCushion	Недоступно		Под заказ	
УСТРОЙСТВО БЛОКИРОВКИ ДИФФЕРЕНЦИАЛА				
Устройство блокировки дифференциала	Полная блокировка, электрогидравлическая, передний и задний мосты, с автоматическим режимом отключения для различных выбираемых углов поворота			
ТОРМОЗА				
Тормозная система трактора	С гидроусилением, с дисковыми тормозами мокрого типа, саморегулирующиеся на переднем и заднем мостах			
Тормозная система дополнительного оборудования	Под заказ; гидравлическая одноконтурная система			
ЭЛЕКТРИЧЕСКАЯ СИСТЕМА				
Генератор/аккумуляторная батарея	200 А / 12 В или 240 А / 12 В (под заказ)			
Суммарный ток холодного запуска	2775 (3 аккумуляторные батареи, подключенные параллельно – 925 CCA)			
РУЛЕВОЕ УПРАВЛЕНИЕ				
Рулевое управление с гидроусилителем	Стандартная комплектация			
Система рулевого управления ActiveCommand (ACS)	Под заказ			
ГИДРАВЛИЧЕСКАЯ СИСТЕМА				
Тип	Система с закрытым центром и компенсацией давления и расхода (PFC), с функцией определения нагрузки			
Максимальное давление	200 бар / 20 000 кПа			
Задние селективные контрольные клапаны	4–6 устанавливаются на заводе, до 8 устанавливаются на месте эксплуатации			
Номинальный расход, одинарный насос, л/мин	220			
Номинальный расход, сдвоенный насос, л/мин	435			
Макс. расход на одном заднем SCV 1/2 дюйма, л/мин	132			
Макс. расход на одном заднем SCV 3/4 дюйма, л/мин	159 (опция для установки на месте эксплуатации)			
Муфты Power Beyond	Под заказ; муфты 1/2 или 3/4 дюйма			
ЗАДНЯЯ НАВЕСКА				
Без задней 3-точечной навески	Базовая комплектация			
Тип	Под заказ: электрогидравлическая 3-х точечная навеска с определением тяги			
Категория 4N/3 с быстродействующей муфтой, грузоподъемность 6900 кг	Под заказ	Недоступно		
Категория 4N/3 с быстродействующей муфтой, грузоподъемность 9100 кг	Под заказ	Недоступно		
Категория 4N/4 с быстродействующей муфтой, грузоподъемность 6900 кг	Под заказ			
Категория 4N/4 с быстродействующей муфтой, грузоподъемность 9100 кг	Под заказ			
Усиленная рама с промежуточной опорой с коническими роликовыми подшипниками	Под заказ			
Стабилизация нижней тяги	Поперечные стабилизаторы			



	9420R	9470R	9520R	9570R
ТЯГОВАЯ ШТАНГА И СЦЕПНОЕ УСТРОЙСТВО				
Категория 4 с пальцем 50 мм и стандартной опорой тяговой штанги	Базовая комплектация: макс. вертикальная нагрузка 2470 кг*		Недоступно	
Категория 4 с пальцем 50 мм и усиленной опорой тяговой штанги	Под заказ: макс. вертикальная нагрузка 2470 кг*		Недоступно	
Категория 5 с пальцем 70 мм и усиленной опорой тяговой штанги	Под заказ: макс. вертикальная нагрузка 5440 кг*		Базовая комплектация: макс. вертикальная нагрузка 5440 кг*	
* Проверьте ограничения для конкретной страны				
ЗАДНИЙ ВОМ				
Без заднего ВОМ	Базовая комплектация			
Тип	Под заказ: Полностью независимый ВОМ			
Цапфа 1-3/4 дюйма (диаметр 45 мм), 20-шлицевый, 1000 об/мин	Под заказ			
КАБИНА				
Характеристики	Кабина CommandView III, левая дверь, автоматическая система кондиционирования воздуха и дисплей CommandCenter 4-го поколения			
ActiveSeat	Под заказ – активное, электрогидравлическое сиденье с пневмоподвеской			
Площадь остекления кабины, м ²	6,5			
Объем кабины, м ³	3,6			
Дисплей	CommandCenter 4200 4-го поколения с 8,4-дюймовым сенсорным экраном или CommandCenter 4600 4-го поколения с 10-дюймовым сенсорным экраном, дополнительный монитор под заказ			
ПРОЧЕЕ				
GreenStar Ready	Базовая комплектация			
Подключение дополнительного оборудования ISOBUS (ISO 11783)	Базовая комплектация			
AutoTrac Ready	Базовая комплектация			
Система JDLink с проводкой Ethernet для CommandCenter	Базовая комплектация			
ServiceADVISOR Remote, с функцией JDLink	Под заказ			
Модульный телематический шлюз (MTG)	Базовая комплектация			
Видеовход для камеры в CommandCenter	1 видеовход на дисплее 4200, 4 видеовхода на дисплее 4600, с сигналом PAL или NTSC			
ЕМКОСТИ				
Топливный бак, л	1215		1515	
Система охлаждения, л			56	
Вместимость масляной системы двигателя (с фильтрами), л			60	
Масло гидравлической системы, трансмиссии, моста без 3-точечной задней навески и ВОМ, л	276		220	
Масло гидравлической системы, трансмиссии, моста с 3-точечной задней навески и ВОМ, л	284		227	
РАЗМЕРЫ И ВЕС				
Колесная база, мм	3807		3912	
ОБЩАЯ ДЛИНА, ММ				
Максимальная длина, измеренная с учетом передних балластировочных грузов, без навески и муфты	7593		7697	
ОБЩАЯ ВЫСОТА, ММ				
Минимальная высота, измеренная до верхней части кабины, с задними шинами 205 см (SRI 975)			3979	
ОБЩАЯ ШИРИНА, ММ¹				
Минимальная ширина с 800/70R38 в конфигурации с одинарными колесами			3050	
Минимальная ширина с 620/70R42 в конфигурации со сдвоенными колесами			3860	
Минимальная ширина с 710/70R42 в конфигурации со сдвоенными колесами			4300	
ПЛОЩАДЬ ПЛОСКОЙ ПОВЕРХНОСТИ ШИН И ДАВЛЕНИЕ НА ГРУНТ²				
с 1F800/70R38 в конфигурации с одинарными колесами			17 700 см ² / 1,54 кг/см ²	
с 520/70R42 в конфигурации со сдвоенными колесами			21 680 см ² / 1,25 кг/см ²	
с 1F710/70R42 в конфигурации со сдвоенными колесами			30 450 см ² / 0,89 кг/см ²	
РАДИУС РАЗВОРОТА				
с 800/70R38, м	5,9		6,0	
ВЕС³				
Средний вес с упаковкой, кг	18 250	18 635	19 200	
Максимальный вес с полной балластировкой, кг	22 100	24 720	27 220	
РАЗМЕРЫ ШИН				
Макс. размер шин (диаметр в см)	800/70R38 (205)			

¹ Ширина зависит от параметров шин.

² Расчеты выполнены с учетом машины 9R с полной балластировкой весом 27 220 кг. Общая площадь плоской поверхности у каждого производителя шин отличается. Используемые цифры являются средними и должны использоваться только для оценки площади плоской поверхности.

³ С одинарными шинами 800/70R38, без ВОМ и задней навески.

ТЕХНИЧЕСКИЕ ХАРАКТЕРИСТИКИ ТРАКТОРОВ СЕРИИ 9RT

	9470RT	9520RT	9570RT
МОЩНОСТЬ ДВИГАТЕЛЯ			
Номинальная мощность двигателя (97/68 EC), л. с. (кВт)	470 (346)	520 (382)	570 (419)
Макс. мощность двигателя при 1900 об/мин (97/68 EC), л. с. (кВт)	517 (380)	572 (421)	627 (461)
Номинальная мощность двигателя (ECE-R24), л. с. (кВт)	451 (332)	499 (367)	547 (402)
Макс. мощность двигателя при 1900 об/мин (ECE-R24), л. с. (кВт)	496 (365)	549 (404)	602 (443)
Диапазон постоянной мощности (об/мин)	1550–2100	1550–2100	1550–2100
Запас крутящего момента на ВОМ, %	38	38	36
Запас мощности ВОМ, %	10	10	10
Пиковый крутящий момент двигателя при 1600 об/мин (Нм)	2169	2400	2596
ДВИГАТЕЛЬ			
Производитель	John Deere Power Systems		
Тип	John Deere PowerTech 13,5 л		
Номинальная частота вращения двигателя, об/мин	2100		
Воздушный фильтр двигателя	Двухступенчатый с аспирацией отработавших газов		
Система наддува воздуха	Турбокомпрессор с неизменяемой геометрией с воздушным охлаждением наддувочного воздуха		
Число цилиндров / рабочий объем, л	6 / 13,5		
Диаметр цилиндра и ход поршня, мм	132 x 165		
Впрыск топлива	С электронным управлением, форсунки с электронным управлением (самовсасывающие)		
Система топливного фильтра	Двухступенчатая с водоотделителем и сигнальным индикатором необходимости обслуживания		
ВАРИАНТ ТРАНСМИССИИ			
18-СТУПЕНЧАТАЯ ТРАНСМИССИЯ POWERSHIFT (e18) С СИСТЕМОЙ EFFICIENCY MANAGER			
18 передних и 6 задних передач, правосторонний реверс	40,0 км/ч при 2100 об/мин		
МОСТЫ			
ГУСЕНИЧНЫЕ ЛЕНТЫ			
Типы	Гусеничные ленты серий Camso Durabuilt 4500 или Camso Durabuilt 6500		
Лента шириной 762 мм	Базовая комплектация		
Лента шириной 915 мм	Под заказ		
Расстояние между гусеничными лентами	Фиксированное расстояние при 2690 мм		
КОНЕЧНЫЕ ПЕРЕДАЧИ			
Конечные передачи	Внешние планетарные		
СИСТЕМА ПОДВЕСКИ			
Система подвески AirCushion	Базовая комплектация		
Ход подвески на передних натяжных роликах, мм	340		
ТОРМОЗА			
Тормозная система трактора	С гидроусилением, с дисковыми тормозами мокрого типа, саморегулирующиеся		
Тормозная система дополнительного оборудования	Под заказ; гидравлическая одноконтурная система		
ЭЛЕКТРИЧЕСКАЯ СИСТЕМА			
Генератор/аккумуляторная батарея	200 А / 12 В или 240 А / 12 В (под заказ)		
Суммарный ток холодного запуска	2775 (3 аккумуляторные батареи, подключенные параллельно – 925 CCA)		
РУЛЕВОЕ УПРАВЛЕНИЕ			
Тип	Чувствительное к скорости, гидростатическое, дифференциальное		
Насос системы рулевого управления	Усиленный насос системы рулевого управления – 130 см³		
ГИДРАВЛИЧЕСКАЯ СИСТЕМА			
Тип	Система с закрытым центром и компенсацией давления и расхода (PFC), с функцией определения нагрузки		
Максимальное давление	200 бар / 20 000 кПа		
Задние селективные контрольные клапаны	4–6 устанавливаются на заводе, до 8 устанавливаются на месте эксплуатации		
Номинальный расход, одинарный насос, л/мин	220		
Номинальный расход, сдвоенный насос, л/мин	435		
Макс. расход на одном заднем SCV 1/2 дюйма, л/мин	132		
Макс. расход на одном заднем SCV 3/4 дюйма, л/мин	159 (опция для установки на месте эксплуатации)		
Муфты Power Beyond	Под заказ; муфты 1/2 или 3/4 дюйма		
ЗАДНЯЯ НАВЕСКА			
Без задней 3-точечной навески	Базовая комплектация		
Тип	Под заказ: электрогидравлическая 3-х точечная навеска с определением тяги		
Категория 4N/3 с быстродействующей муфтой, грузоподъемность 6900 кг	Доступно	Недоступно	
Категория 4N/3 с быстродействующей муфтой, грузоподъемность 9100 кг	Доступно	Недоступно	
Категория 4N/4 с быстродействующей муфтой, грузоподъемность 6900 кг	Доступно		
Категория 4N/4 с быстродействующей муфтой, грузоподъемность 9100 кг	Доступно		
Стабилизация нижней тяги	Поперечные стабилизаторы		



	9470RT	9520RT	9570RT
ТЯГОВАЯ ШТАНГА И СЦЕПНОЕ УСТРОЙСТВО			
Категория 5 с пальцем 70 мм и усиленной опорой тяговой штанги	Базовая комплектация: макс. вертикальная нагрузка 5440 кг*		
Категория 5 с пальцем 70 мм и опорой маятниковой тяговой штанги с широким углом	Под заказ: макс. вертикальная нагрузка 4581 кг*		
* Проверьте ограничения для конкретной страны			
ЗАДНИЙ ВОМ			
Без заднего ВОМ	Базовая комплектация		
Тип	Под заказ: Полностью независимый ВОМ		
Цапфа 1-3/4 дюйма (диаметр 45 мм), 20-шлицевый, 1000 об/мин	Под заказ		
КАБИНА			
Характеристики	Кабина CommandView III, левая дверь, автоматическая система кондиционирования воздуха и дисплей CommandCenter 4-го поколения		
Площадь остекления кабины, м ²	6,5		
Объем кабины, м ³	3,6		
Дисплей	CommandCenter 4200 4-го поколения с 8,4-дюймовым сенсорным экраном или CommandCenter 4600 4-го поколения с 10-дюймовым сенсорным экраном, дополнительный монитор под заказ		
РАЗНОЕ			
GreenStar Ready	Базовая комплектация		
Подключение дополнительного оборудования ISOBUS (ISO 11783)	Базовая комплектация		
AutoTrac Ready	Базовая комплектация		
Система JDLink с проводкой Ethernet для CommandCenter	Базовая комплектация		
ServiceADVISOR Remote, с функцией JDLink	Под заказ		
Модульный телематический шлюз (MTG)	Базовая комплектация		
Видеовход для камеры в CommandCenter	1 видеовход на дисплее 4200, 4 видеовхода на дисплее 4600, с сигналом PAL или NTSC		
ЕМКОСТИ			
Топливный бак, л	1325		
Система охлаждения, л	56,5		
Вместимость масляной системы двигателя, л	60		
Масло гидравлической системы, трансмиссии, моста без 3-точечной задней навески и ВОМ, л	300		
Масло гидравлической системы, трансмиссии, моста с 3-точечной задней навеской и ВОМ, л	308		
РАЗМЕРЫ И ВЕС			
Колесная база, мм	2956		
ОБЩАЯ ДЛИНА, ММ			
Максимальная длина, измеренная с учетом передних балластировочных грузов, включая навеску и муфту	7274		
ОБЩАЯ ВЫСОТА, ММ			
Минимальная высота, измеренная до верхней части удлинителя выхлопной трубы	3872		
ОБЩАЯ ШИРИНА, ММ			
Минимальная ширина с лентами 762 мм	3454		
Минимальная ширина с лентами 915 мм	3607		
ПЛОЩАДЬ ПЛОСКОЙ ПОВЕРХНОСТИ ГУСЕНИЦ И ДАВЛЕНИЕ НА ГРУНТ¹			
с лентами 762 мм	44 903 см ² / 0,55 кг/см ²		
с лентами 915 мм	53 884 см ² / 0,45 кг/см ²		
ВЕС²			
Средний вес с упаковкой, кг	20 370		
Максимальный вес с полной балластировкой, кг	24 500		

¹ Расчеты выполнены с учетом машины 9RT с полной балластировкой весом 24 500 кг. Используемые цифры являются средними и должны использоваться только для оценки площади плоской поверхности.

² С гусеницами 762 мм, без ВОМ и задней навески.

ТЕХНИЧЕСКИЕ ХАРАКТЕРИСТИКИ ТРАКТОРОВ СЕРИИ 9RX

	9470RX	9520RX	9570RX
МОЩНОСТЬ ДВИГАТЕЛЯ			
Номинальная мощность двигателя (97/68 EC), л. с. (кВт)	470 (346)	520 (382)	570 (419)
Макс. мощность двигателя при 1900 об/мин (97/68 EC), л. с. (кВт)	517 (380)	572 (421)	627 (461)
Номинальная мощность двигателя (ECE-R24), л. с. (кВт)	451 (332)	499 (367)	547 (402)
Макс. мощность двигателя при 1900 об/мин (ECE-R24), л. с. (кВт)	496 (365)	549 (404)	602 (443)
Диапазон постоянной мощности (об/мин)	1550–2100	1550–2100	1550–2100
Запас крутящего момента на ВОМ, %	38	38	38
Запас мощности ВОМ, %	10	10	10
Пиковый крутящий момент двигателя при 1600 об/мин (Нм)	2169	2400	2631
ДВИГАТЕЛЬ			
Производитель	John Deere Power Systems		
Тип	John Deere PowerTech 13,5 л		
Номинальная частота вращения двигателя, об/мин	2100		
Воздушный фильтр двигателя	Двухступенчатый с аспирацией отработавших газов		
Система наддува воздуха	Турбокомпрессор с неизменяемой геометрией с воздушным охлаждением наддувочного воздуха		
Число цилиндров / рабочий объем, л	6 / 13,5		
Диаметр цилиндра и ход поршня, мм	132 x 165		
Впрыск топлива	С электронным управлением, форсунки с электронным управлением (самовсасывающие)		
Система топливного фильтра	Двухступенчатая с водоотделителем и сигнальным индикатором необходимости обслуживания		
ВАРИАНТ ТРАНСМИССИИ			
18-СТУПЕНЧАТАЯ ТРАНСМИССИЯ POWERSHIFT (e18) С СИСТЕМОЙ EFFICIENCY MANAGER			
18 передних и 6 задних передач, правосторонний реверс	40,0 км/ч при 1587 об/мин		
МОСТЫ			
МОСТЫ			
Опоры заднего моста	Под заказ с лентами 762 или 915 мм, включая 3-точечную навеску		
Опоры переднего моста	Под заказ с лентами 762 или 915 мм, для использования с баками опрыскивателя или бульдозерным отвалом		
ГУСЕНИЧНЫЕ ЛЕНТЫ			
Типы	Гусеничные ленты серий Camso Durabuilt 3500 или Camso Durabuilt 6500 с технологией Duradrive		
Лента шириной 762 мм	Базовая комплектация		
Лента шириной 915 мм	Под заказ		
Расстояние между гусеничными лентами	Фиксированное расстояние при 2218 мм		
КОНЕЧНЫЕ ПЕРЕДАЧИ МОСТА			
Конечные передачи моста	Зубчатое колесо и двойной натяжной ролик с шестерней плавающего типа		
УСТРОЙСТВО БЛОКИРОВКИ ДИФФЕРЕНЦИАЛА			
Устройство блокировки дифференциала	Полная блокировка, электрогидравлическая, передний и задний мосты, с автоматическим режимом отключения для различных выбираемых углов поворота		
ТОРМОЗА			
Тормозная система трактора	С гидроусилением, с дисковыми тормозами мокрого типа, саморегулирующиеся на переднем и заднем мостах		
Тормозная система дополнительного оборудования	Под заказ: гидравлическая одноконтурная система		
ЭЛЕКТРИЧЕСКАЯ СИСТЕМА			
Генератор/аккумуляторная батарея	200 А / 12 В или 240 А / 12 В (под заказ)		
Суммарный ток холодного запуска	2775 (3 аккумуляторные батареи, подключенные параллельно – 925 CCA)		
РУЛЕВОЕ УПРАВЛЕНИЕ			
Рулевое управление с гидроусилителем	Стандартная комплектация		
Система рулевого управления ActiveCommand (ACS)	Под заказ		
ГИДРАВЛИЧЕСКАЯ СИСТЕМА			
Тип	Система с закрытым центром и компенсацией давления и расхода (PFC), с функцией определения нагрузки		
Максимальное давление	200 бар / 20 000 кПа		
Задние селективные контрольные клапаны	4–6 устанавливаются на заводе, до 8 устанавливаются на месте эксплуатации		
Номинальный расход, одинарный насос, л/мин	220		
Номинальный расход, двойной насос, л/мин	435		
Макс. расход на одном заднем SCV 1/2 дюйма, л/мин	132		
Макс. расход на одном заднем SCV 3/4 дюйма, л/мин	159 (опция для установки на месте эксплуатации)		
Муфты Power Beyond	Под заказ: Муфты 1/2 или 3/4 дюйма		
ЗАДНЯЯ НАВЕСКА*			
Без задней 3-точечной навески	Базовая комплектация		
Тип	Под заказ: электрогидравлическая 3-х точечная навеска с определением тяги		
Категория 4N/3 с быстродействующей муфтой, грузоподъемность 6900 кг	Под заказ	Недоступно	
Категория 4N/3 с быстродействующей муфтой, грузоподъемность 9100 кг	Под заказ	Недоступно	
Категория 4N/4 с быстродействующей муфтой, грузоподъемность 6900 кг	Под заказ		
Категория 4N/4 с быстродействующей муфтой, грузоподъемность 9100 кг	Под заказ		
Стабилизация нижней тяги	Поперечные стабилизаторы		
Усиленная рама с промежуточной опорой с коническими роликовыми подшипниками	Под заказ		
* Ленты шириной 915 мм несовместимы с задней навеской			



	9470RX	9520RX	9570RX
ТЯГОВАЯ ШТАНГА И СЦЕПНОЕ УСТРОЙСТВО			
Категория 5 с пальцем 70 мм и усиленной опорой тяговой штанги	Базовая комплектация: макс. вертикальная нагрузка 5440 кг*		
* Проверьте ограничения для конкретной страны			
ЗАДНИЙ ВОМ			
Без заднего ВОМ	Базовая комплектация		
Тип	Под заказ: Полностью независимый ВОМ		
Цапфа 1-3/4 дюйма (диаметр 45 мм), 20-шлицевый, 1000 об/мин	Под заказ		
КАБИНА			
Характеристики	Кабина CommandView III, левая дверь, автоматическая система кондиционирования воздуха и дисплей CommandCenter 4-го поколения		
Механическая система подвески кабины с 4 стойками	Базовая комплектация		
Площадь остекления кабины, м ²	6,5		
Объем кабины, м ³	3,6		
Дисплей	CommandCenter 4200 4-го поколения с 8,4-дюймовым сенсорным экраном или CommandCenter 4600 4-го поколения с 10-дюймовым сенсорным экраном, дополнительный монитор под заказ		
РАЗНОЕ			
GreenStar Ready	Базовая комплектация		
Подключение дополнительного оборудования ISOBUS (ISO 11783)	Базовая комплектация		
AutoTrac Ready	Базовая комплектация		
Система JDLink с проводкой Ethernet для CommandCenter	Базовая комплектация		
ServiceADVISOR Remote, с функцией JDLink	Под заказ		
Модульный телематический шлюз (MTG)	Базовая комплектация		
Видеовход для камеры в CommandCenter	1 видеовход на дисплее 4200, 4 видеовхода на дисплее 4600, с сигналом PAL или NTSC		
ЕМКОСТИ			
Топливный бак, л	1515		
Система охлаждения, л	56		
Вместимость масляной системы двигателя, л	60		
Масло гидравлической системы, трансмиссии, моста без 3-точечной задней навески и ВОМ, л	220		
Масло гидравлической системы, трансмиссии, моста с 3-точечной задней навеской и ВОМ, л	227		
РАЗМЕРЫ И ВЕС			
Колесная база, мм	4154		
ОБЩАЯ ДЛИНА, ММ			
Максимальная длина, измеренная с учетом передних балластировочных грузов, без навески и муфты	7637		
Максимальная длина, измеренная с учетом передних балластировочных грузов, включая навеску и муфту	8234		
ОБЩАЯ ВЫСОТА, ММ			
Минимальная высота, измеренная до верхней части кабины	3720		
Минимальная высота, измеренная до верхней части проблескового маячка	3933		
Минимальная высота, измеренная до верхней части удлинителя выхлопной трубы	4124		
ОБЩАЯ ШИРИНА, ММ			
Минимальная ширина с лентами 762 мм	2985		
Минимальная ширина с лентами 915 мм	3130		
ПЛОЩАДЬ ПЛОСКОЙ ПОВЕРХНОСТИ ГУСЕНИЦ И ДАВЛЕНИЕ НА ГРУНТ¹			
с лентами 762 мм	55 742 см ² / 0,50 кг/см ²		
с лентами 915 мм	66 890 см ² / 0,42 кг/см ²		
РАДИУС РАЗВОРОТА			
с лентами 762 мм, м	6,4		
Угол сочленения	36°		
Угол отклонения	Отклонение участка промежуточной опоры составляет 15°		
Угол отклонения ходовой части	±10°		
ВЕС²			
Средний вес с упаковкой, кг	23 590	24 500	
Максимальный вес с полной балластировкой, кг	28 125		

¹Расчеты выполнены с учетом машины 9RX с полной балластировкой весом 28 125 кг. Используемые цифры являются средними и должны использоваться только для оценки площади плоской поверхности.

²С гусеницами 762 мм, без ВОМ и задней навески.

NOTHING RUNS LIKE A DEERE



Данная публикация предназначена для распространения по всему миру. Несмотря на то, что представленные сведения, рисунки и описания имеют общий характер, некоторые иллюстрации и текст могут содержать варианты финансовых, кредитных, страховых операций, варианты продукции и аксессуаров, которые ДОСТУПНЫ НЕ ВО ВСЕХ РЕГИОНАХ. ЗА ПОДРОБНОЙ ИНФОРМАЦИЕЙ ОБРАЩАЙТЕСЬ, ПОЖАЛУЙСТА, К СВОЕМУ ДИЛЕРУ. Компания John Deere оставляет за собой право изменять технические характеристики и конструкцию продукции, описанной в данной публикации, без предварительного предупреждения. Зелено-желтая цветовая схема John Deere, символ прыгающего оленя и торговые знаки John Deere являются зарегистрированными товарными знаками, принадлежащими Deere & Company.