

# НОВАЯ СЕРИЯ W

УБОРКА В РЕКОРДНЫЕ СРОКИ



**JOHN DEERE**

NOTHING RUNS LIKE A DEERE



# УБОРКА В РЕКОРДНЫЕ СРОКИ. НОВАЯ СЕРИЯ W



Начните следующий сезон уборки с комбайном, который позволит убрать максимальное количество урожая даже в тяжелых условиях. Новые комбайны серия W не только увеличат производительность и эффективность уборки, но и позволят повысить качество зерна и соломы — это машина на которую можно положиться в любой ситуации.





## Содержание

Разработка .....	6
Обзор .....	8
Жатки .....	10
Наклонная камера .....	12
Система обмолота и сепарации .....	14
Система очистки .....	16
Hillmaster .....	18
Зерновой бункер .....	20
Обработка пожнивных остатков .....	22
Трансмиссия, гусеницы и транспортировка .....	24
Кабина и удобство эксплуатации .....	26
GPS и телематика .....	30
Сервисное обслуживание и запчасти .....	38
Технические характеристики .....	44

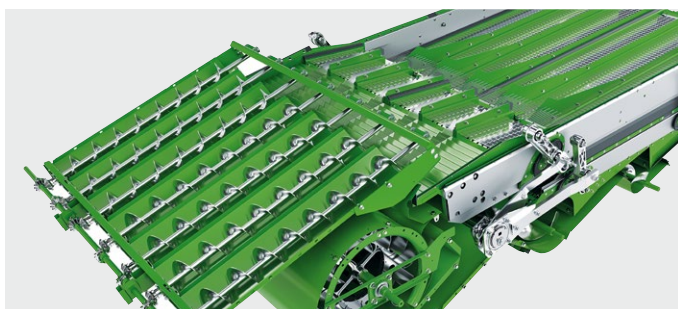

### Самая большая площадь системы очистки на рынке

Благодаря удлиненным клавишам соломотряса и увеличенной площади решетного стана производительность комбайнов серии W стала выше чем прежде.

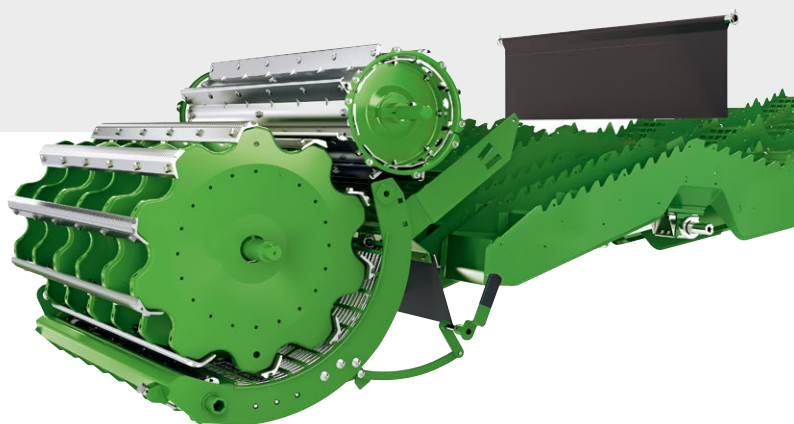

### Мощь и бережная обработка материала

Большой молотильный барабан диаметром 660 мм с 10 бичами и быстро устанавливаемым остеломным брусом сочетает высокую производительность с плавным потоком растительной массы, благодаря чему достигается исключительное качество соломы и зерна.





## УБОРКА ПРОИЗВОДИТЕЛЬНЕЙ И ЭФФЕКТИВНЕЙ, ЧЕМ КОГДА ЛИБО

При создании нового поколения комбайнов серии W мы взяли все самые удачные решения серии, а затем усовершенствовали их. Большой молотильный барабан диаметром 660 мм с 10 бичами обеспечивает плавный поток растительной массы и отличную производительность для всех культур и при любых условиях уборки. А благодаря быстро устанавливаемому остеломному брусу производительность может увеличиться вплоть до 10% в зависимости от типа культуры.





**ДО  
5% ВЫШЕ МОЩНОСТЬ**



**ИСКЛЮЧИТЕЛЬНОЕ КАЧЕСТВО  
СОЛОМЫ И ЗЕРНА**







## ОСНОВЫ ВЫСОЧАЙШЕЙ ПРОИЗВОДИТЕЛЬНОСТИ: ОРИЕНТАЦИЯ НА НУЖДЫ КЛИЕНТОВ, ДОВЕРИЕ И НАДЕЖНОСТЬ



При разработке новой серии W мы полностью сконцентрировались на нуждах и пожеланиях наших клиентов: уменьшение потерь, простота эксплуатации, быстрая перенастройка под различные культуры, а также легкость обслуживания.

### **ЛУЧШЕ, ЧЕМ КОГДА-ЛИБО: СИСТЕМА ОБМОЛОТА, СОЛОМОТРЯС, СИСТЕМА ОЧИСТКИ, ЗЕРНОВОЙ БУНКЕР И ИЗМЕЛЬЧИТЕЛЬ.**

Все без исключения компоненты были проанализированы независимым исследовательским институтом и оптимизированы нашими инженерами. Осуществив корректировку скорости потоков растительной массы и воздуха, мы добились максимальной пропускной способности при минимальных потерях. Наряду с большим количеством улучшений, таких, как увеличенная площадь системы

очистки, мы сохранили хорошо зарекомендовавшие себя элементы, как, например, количество и высота ступеней соломотряса. Мы сознательно решили не использовать системы активного выравнивания решет из-за отличной производительности нашей системы очистки при работе на пологих склонах. Это решение было принято в результате проведенного нами исследования, которое подтвердило то, что уже хорошо известно нашим клиентам: «При работе на склонах необходима система Hillmaster. Но если угол уклона не превышает 7%, то можно обойтись и без нее».

Мы провели испытания на всех типах культур по всему миру, от ячменя и до подсолнечника и кукурузы, от Новой Зеландии до Аргентины. Бесчисленные часы были потрачены для проведения испытаний на лабораторных стендах и в полевых условиях.





«СДЕЛАНО В ГЕРМАНИИ»

КАЧЕСТВО С 1863 Г.

ИЗ ЦВАЙБРЮККЕНА



Мы широко известны нашей надежностью — и это остается основной целью наших разработок. Так как мы применили гусеницы в конструкции, нам было необходимо разработать совершенно новую усиленную раму. Для лучшего соответствия увеличенной мощности мы использовали систему приводов от серии S. А для дальнейшего повышения надежности мы включили множество других испытанных компонентов, таких, как задний мост кормоуборочного комбайна.



#### КАЖДАЯ ИДЕЯ ДОЛЖНА БЫЛА СООТВЕТСТВОВАТЬ НАШИМ СТРОГИМ ТРЕБОВАНИЯМ.

Мы не осуществили ни одной технической идеи, которая бы не соответствовала нашим строгим требованиям по простоте, удобству эксплуатации и обслуживания. Мы также применили прогрессивные технологии из других отраслей. Например, конструкция нашей системы очистки теперь включает легкие компоненты из алюминия. В результате наших испытаний мы разработали совершенно новый тип соединений с заклепками, который обычно применяется в авиастроении. Эта новая конструкция уже зарекомендовала себя, отработав свыше 2 500 часов на испытательном стенде.

**JOHN DEERE ВЫПУСКАЕТ КОМБАЙНЫ И УБОРОЧНЫЕ МАШИНЫ С 1927 Г. МЫ КРУПНЕЙШИЙ В МИРЕ ПРОИЗВОДИТЕЛЬ ЗЕРНОУБОРОЧНЫХ КОМБАЙНОВ. НА СЕГОДНЯШНИЙ ДЕНЬ JOHN DEERE ПРОИЗВЕЛ СВЫШЕ 750 000 ЗЕРНОУБОРОЧНЫХ КОМБАЙНОВ.**



### Наклонная камера с увеличенной пропускной способностью

Пропускная способность играет решающую роль для достижения высокой производительности. Наклонная камера работает быстрее, растягивая поступающую массу в ровный мат. Предохранительная муфта с крутящим моментом 900 Нм уменьшает риск забивания, обеспечивая равномерную подачу.

### Комфортно также как дома

Вы и ваш пассажир сможете насладиться просторной кабиной с отличным обзором. И, более того, в ней невероятно тихо.

### Интеллектуальные технологии

Весь спектр функциональных возможностей: От системы автоматического рулевого управления AutoTrac и до поддержки оператора через удаленный доступ к дисплею John Deere.

## Пропускная способность выше вплоть до 5% благодаря множеству продуманных решений

От режущего аппарата до системы обработки пожнивных остатков, от работы в поле до транспортировки по дороге, от начала эксплуатации и до конца сезона — новая серия W сделает вашу работу более производительной, комфортабельной и эффективной благодаря интеллектуальным технологиям, полезным функциям и инновационным решениям — высочайшая производительность при любых условиях.



НОВЫЕ ЖАТКИ СЕРИИ 600X

С НАИБОЛЬШЕЙ НА РЫНКЕ

ДЛИНОЙ ПОДАЮЩЕГО СТОЛА



7

### Выше производительность, меньше расход топлива

Благодаря уменьшению номинальных оборотов с 2 400 до 2 200 об/мин мощные двигатели John Deere объемом 6,8 л потребляют еще меньше дизельного топлива\*.

8

### Высокая проходимость

Гидромеханический привод на четыре колеса, включающий эксклюзивную антипробуксовочную систему для полноприводной версии X-traction с трансмиссией ProDrive.

9

### Остеломный брус

Эксклюзивный остеломный брус может быть быстро установлен для увеличения производительности обмолота без уменьшения площади сепарации. Результат: чистое зерно и увеличение пропускной способности до 10%, в зависимости от типа убираемой культуры.

10

### Высочайшая производительность без труда

Новая система очистки очень легко настраивается. Даже если выбранные настройки не соответствуют оптимальному значению, крайне стабильные показатели производительности, обеспечивают минимальные потери.

\*Для двигателей FT4



## ConnectedCombine

Интерактивная настройка комбайна (ICA) облегчает его оптимизацию: получите поддержку от дилера по телефону, предоставив ему доступ к вашему экрану через удаленный доступ к дисплею (RDA). А благодаря системе автоматического вождения AutoTrac, входящей в пакет ConnectedCombine, вы сможете откинуться на спинку кресла, в то время, как ваш комбайн продолжит движение по заданному маршруту.

## Большой зерновой бункер, сверхбыстрая выгрузка

Благодаря высокой скорости выгрузки — до 125 л/с большой зерновой бункер объемом 11 000 литров может быть выгружен всего за 90 секунд.

## Воздушный компрессор

Быстрая и простая очистка с помощью интегрированного воздушного компрессора.

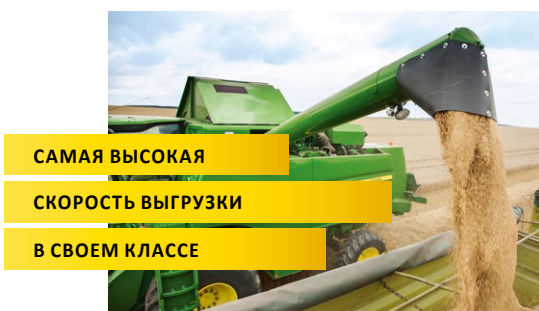

**САМАЯ ВЫСОКАЯ  
СКОРОСТЬ ВЫГРУЗКИ  
В СВОЕМ КЛАССЕ**

**БОЛЬШАЯ ПЛОЩАДЬ СЕПАРАЦИИ  
И ОЧИСТКИ**



## 11 Система очистки Dyna-Flo Plus

Самая большая, производительная и наиболее инновационная система очистки на рынке. Когда дело касается очистки зерна, имеют значение только два фактора: площадь очистки и объем подаваемого воздуха. Система очистки Dyna-Flo Plus является лучшей по обоим параметрам. Это стало возможным благодаря нашей инновационной облегченной конструкции, концепция которой была позаимствована из авиационной промышленности и основывается на запатентованном решении с использованием алюминиевых компонентов с применением заклепочных соединений.

## 12 Высокопроизводительный соломотряс

Площадь и геометрия соломотряса были переработаны для улучшения процесса сепарации.

## 13 Задние мосты обеспечивают высокую маневренность

Новые задние мосты X-Steer позволяют быстрее совершать маневры на разворотный полосе благодаря минимальному радиусу поворота.



# ИДЕАЛЬНАЯ ЖАТКА ДЛЯ ЛЮБЫХ КУЛЬТУР

ПЕРЕНАСТРОЙКА НА ПШЕНИЦУ

ПОСЛЕ УБОРКИ РАПСА

ЗАЙМЕТ 3 МИНУТЫ



Какая жатка вам нужна? Универсальный вариант для дополнительной гибкости в работе или специализированное решение для определенных задач? John Deere предлагает широкий ассортимент жаток для комбайнов, и вы сможете подобрать оптимальное решение, отвечающее вашим потребностям и ожиданиям. Это обеспечит вам полную уверенность в том, что потенциал комбайнов серии W используется на 100%. На выбор доступны жатки с пассивной (600R, 600F, 600X) или активной подачей растительной массы (600PF, 700D или 600FD) различной ширины захвата.

Дополнительную информацию о жатках John Deere можно найти в соответствующей брошюре.





#### ЖАТКИ СЕРИИ 600R И 600F

Ассортимент жаток серии 600R включает все компоненты, которые можно ожидать от John Deere, включая шнек большого диаметра, стол из нержавеющей стали и планетарный привод режущего аппарата. Жатки серии 600F оборудованы гибким режущим аппаратом, который может изгибаться вверх/вниз на 15 см и регулируются прямо из кабины. Они идеально подходят, если необходима минимальная высота среза. Для обеих серий жаток доступен рапсовый стол.

#### СЕРИЯ 600X

Идеальные жатки для уборки разных культур, обладающие непревзойденной скоростью перенастройки, занимающей не больше 3 минут и не требующей дополнительных инструментов. Благодаря наибольшему диапазону перемещения стола, доступному на рынке (800 мм), потери за жаткой сводятся к минимуму. Вы также сможете отреагировать на изменение полевых условий благодаря автоматической регулировке высоты среза прямо из кабины по сигналу 6 датчиков-копиров, а ваше поле будет выглядеть так, как будто его чисто выбрили.



#### СЕРИЯ 700D

Жатки серии 700D\* обеспечивают активную подачу массы колосом вперед. Растительная масса перемещается лентой. Регулировка высоты среза, осуществляемой с помощью копирующих колес и опциональных датчиков, обеспечивающих копирование в плавающем режиме с минимальной высотой среза. Также доступен комплект для уборки рапса.



#### КУКУРУЗНЫЕ ЖАТКИ GERINGHOFF

Кукурузные жатки Geringhoff предлагают вам максимальную надежность благодаря их прочным цепям и уникальную концепцию минимизации потерь при уборке.

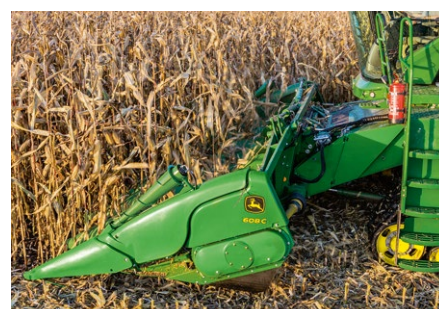



# НАКЛОННАЯ КАМЕРА С УВЕЛИЧЕННОЙ ПРОПУСКОЙ СПОСОБНОСТЬЮ: ИДЕАЛЬНАЯ ПОДАЧА РАСТИТЕЛЬНОЙ МАССЫ И ОТЛИЧНЫЙ ОБМОЛОТ С САМОГО НАЧАЛА

Прочная наклонная камера комбайнов серии W является основой для достижения идеальных результатов. Усиленные цепи и планки транспортера разработаны для самых сложных условий. Новые противоизносные пластины рассчитаны на длительную эксплуатацию и не требуют замены в течение всего срока службы машины, а крутящий момент предохранительной муфты был повышен до 900 Нм. Даже широкозахватные жатки при работе с влажной массой, в условиях высокой урожайности могут, без проблем работать с комбайнами серии W.

В случае если наклонная камера забьется, механический реверс мощностью 80 л.с. поможет с легкостью удалить растительную массу, чтобы как можно быстрее продолжить уборку. Работа с жатками шириной до 10,70 м (до 9,00 м для версии Hillmaster) — это вовсе не проблема.



”

*Мы работали с экспертами из независимого института, чтобы определить оптимальную скорость потока растительной массы в наклонной камере. Было обнаружено, что мы можем увеличить скорость от 2,8 до 3,6 м/с. Скорости выше этой приводят к повышенному предварительному ускорению и не увеличивают пропускную способность, а дают противоположный результат: материал не может равномерно поступать к молотильному барабану, а также слишком быстро проходит через подбарабанье.*

*Волькер Фукс, руководитель инженерно-конструкторской группы*





ПРЕДОХРАНИТЕЛЬНАЯ МУФТА 900 НМ

РАЗРАБОТАНА ДЛЯ

МАКСИМАЛЬНОЙ ПРОИЗВОДИТЕЛЬНОСТИ



#### Легкое подключение

Благодаря многофункциональной муфте подключения вы сможете одним движением подключить гидравлические и электрические системы, а также механический замок жатки.



#### Лучший обзор

Благодаря удлиненной конструкции наклонной камеры стол жатки и стерня будут находиться в вашем поле зрения без необходимости напрягать шею. Большая длина наклонной камеры также предотвращает появление пыли перед кабиной.



#### Множество преимуществ

Регулируемая передняя плита наклонной камеры с большим опорным подшипником позволяет точно копировать рельеф поля, а регулируемый угол атаки обеспечивает оптимальную подачу для любых культур и условий.



### Большой барабан для бережного обмолота

Молотильный барабан диаметром 660 мм гарантирует бережный обмолот, хорошее качество соломы и минимальное дробление зерна благодаря 10 бичам, входящих в его конструкцию, высокой вращающейся массе, а также тому факту, что процесс обмолота в комбайнах John Deere происходит больше за счет трения, чем ударов. Открытый барабан направляет пыль через машину, а не выдавливает ее из наклонной камеры, позволяя оператору лучше видеть жатку.

1

## Максимальная производительность в тяжелых условиях

Инновационные и надежные технологии новой серии W гарантируют плавный поток растительной массы при любых условиях уборки, а также обеспечивают исключительную производительность и высочайшее качество соломы.

Растительная масса поступает к большому молотильному барабану диаметром 660 мм с 10 бичами, что позволяет уменьшить скорость вращения барабана на 25% для получения соломы исключительного качества и экономии топлива. Быстро устанавливаемый остеломный брус позволит повысить производительность до 10%, например, при уборке ячменя или остистой пшеницы.

Удлиненный соломотряс, оптимальные углы отдельных ступеней и улучшенный поток растительной массы обеспечивают повышенную производительность сепарации.

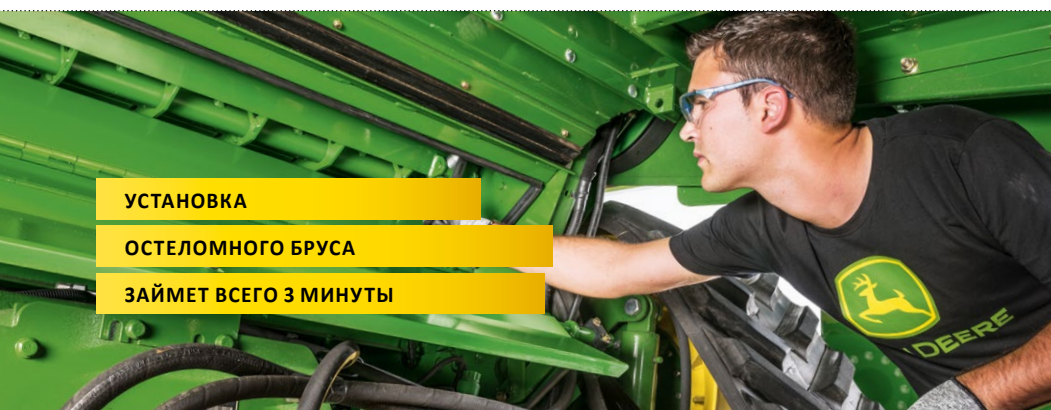
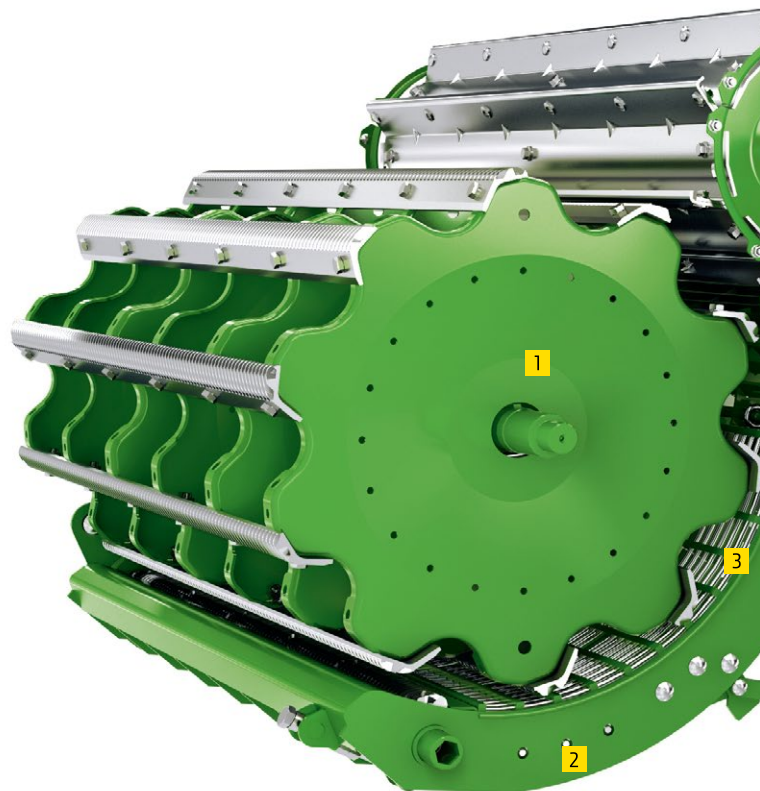

УСТАНОВКА

ОСТЕЛОМНОГО БРУСА

ЗАЙМЕТ ВСЕГО 3 МИНУТЫ



### На 10% выше производительность при уборке ячменя благодаря остеломному брусу

Новый быстро устанавливаемый остеломный брус обеспечивает еще более интенсивный обмолот. Остеломный брус теперь расположен еще ближе к барабану для создания более интенсивного трения. Он особенно эффективен при работе с влажной массой или труднообмолачиваемыми культурами, такими как ячмень или остистая пшеница. Кроме того, остеломный брус не уменьшает площадь сепарации, так как площадь подбарабанья остается прежней. Благодаря этому он является реальной альтернативой существующим остеотделительным пластинам и будет оптимальным выбором при сложных условиях обмолота.

### Простая настройка подбарабанья

Подбарабанье с электрической регулировкой легко настраивается из кабины.

2

3

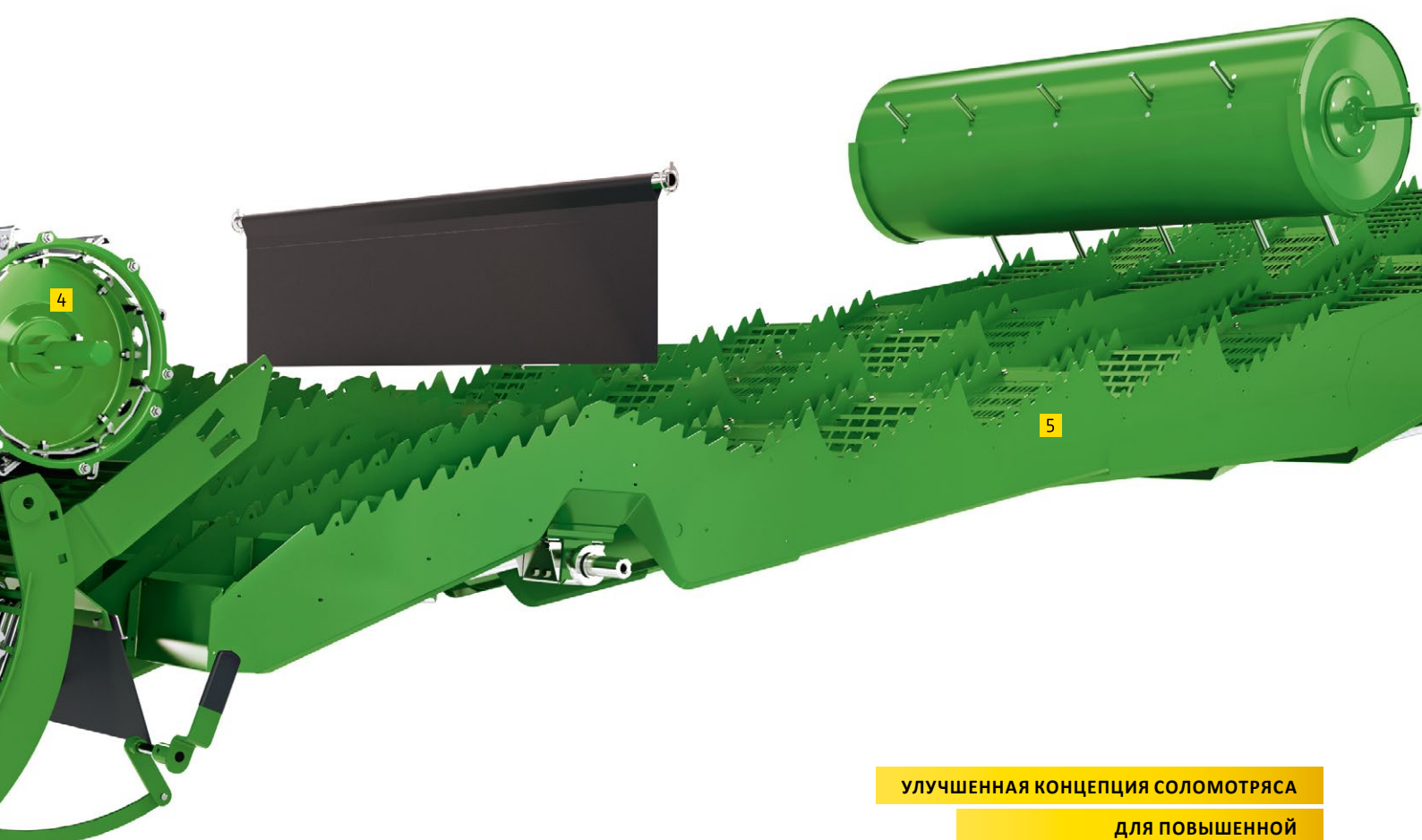

УЛУЧШЕННАЯ КОНЦЕПЦИЯ СОЛОМОТРЯСА

ДЛЯ ПОВЫШЕННОЙ

ПРОИЗВОДИТЕЛЬНОСТИ СЕПАРАЦИИ

4

### Отбойный битек большого диаметра

Отбойный битек обеспечивает плавное движение массы и увеличивает интенсивность сепарации. Решето отбойного битека может быть закрыто при уборке, к примеру, ячменя или пшеницы, для увеличения активной площади сепарации.

5

### Длинный клавишный соломотряс

11-ступенчатый соломотряс был удлинен, а его геометрия была модифицирована так, чтобы все оставшиеся зерна отделялись от соломы. Также производительность сепарации может быть повышена за счет установки опционального сепарирующего барабана. Результат: повышенная производительность, минимальные потери и надежность.



### Эффективное, высокопроизводительное нижнее решето

Высокопроизводительное решето можно заказать в качестве опции для всех машин серии W.

### Простая перенастройка с уборки зерновых на уборку трав

Благодаря 2-скоростному приводу вентилятор может быть перенастроен с уборки мелкозерновых на уборку трав за считанные минуты. Просто переставьте ремень вместо замены шкива.

### Разработана для высокой урожайности

Поступающий из системы домолота материал подается к молотильному барабану и распределяется равномерно по всей ширине молотилки. Объем материала поступающего на домолот измеряется с помощью датчика и отображается в кабине. Для ручной проверки состава домолота рядом со входом в кабину установлен пробоотборный люк.

1

2

3

## Самая большая система очистки на рынке

Как можно значительно увеличить площадь решет без увеличения их веса? Возможно ли уменьшить массу подвижных компонентов? Конструкторы John Deere нашли блестящий ответ на все эти вопросы. Результат: на 41% увеличенная площадь решет и при этом меньший вес. Это стало возможным благодаря инновационной облегченной конструкции и алюминиевому каркасу, в результате чего был снижен вес, а также уменьшены инерционные нагрузки на приводы и вибрация. Это означает, что убраный урожай остается на решетках дольше, максимально увеличивается время очистки и потери сводятся к минимуму.

Серия W была разработана для максимальной производительности. Комбайн с 5 соломотрясами обладает общей площадью решет 5,20 м<sup>2</sup>, а с 6 соломотрясами — 6,30 м<sup>2</sup>.

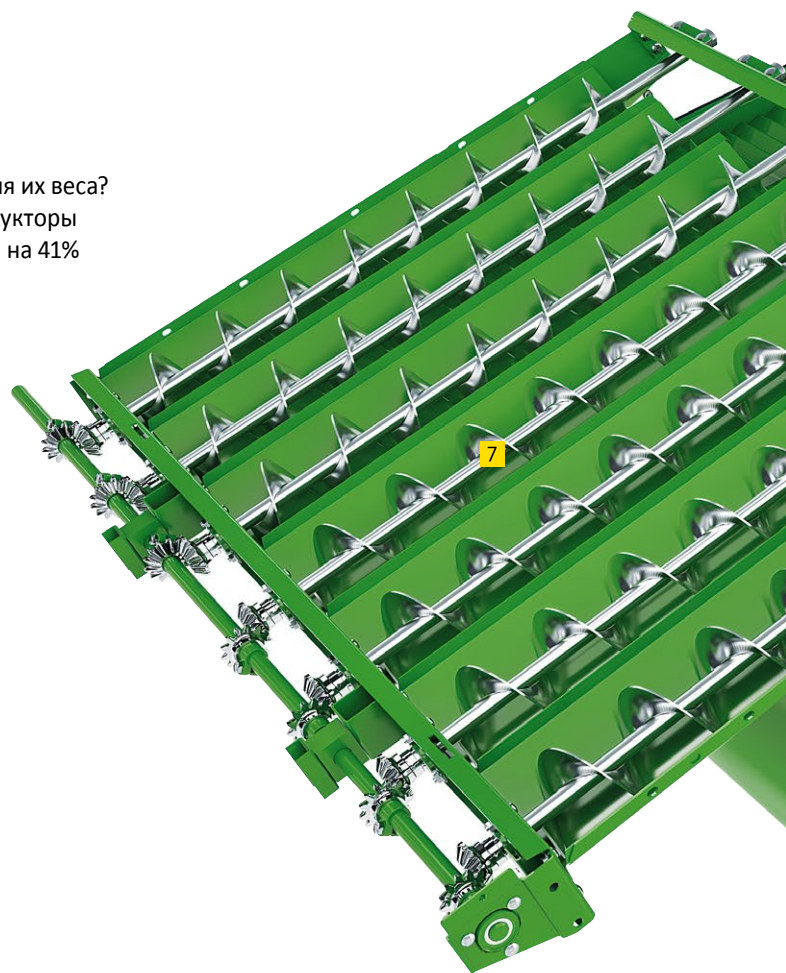
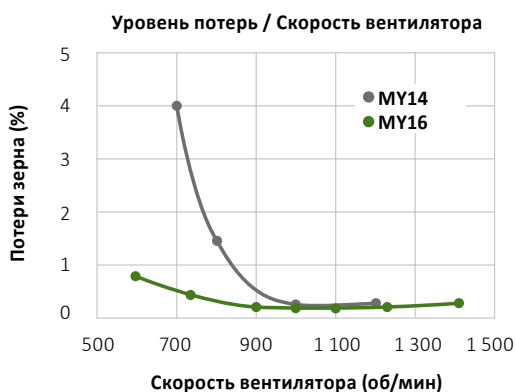

6

Путем интенсивных испытаний мы разработали совершенно новую систему очистки комбайна, которая работает исключительно стабильно, даже при отклонении настроек от оптимальных значений.

Для получения оптимальных результатов при изменчивых условиях ее не нужно постоянно перенастраивать, что значительно облегчает работу оператора.

7

### Шнековые транспортеры

Усиленные шнековые транспортеры обеспечивают активную подачу массы на склонах и при сложных условиях уборки, в результате чего система очистки может быть равномерно загружена даже при работе с большой влажностью.



### Двухдиапазонный привод вентилятора

Вентилятор с полностью измененной конструкцией подает до 740 м<sup>3</sup> воздуха в минуту и был разработан для равномерного распределения этого воздуха по всей ширине решетчатого стана. Чрезмерное всасывание по бокам сводится к минимуму путем направленной герметизации отверстий, в то время как больше воздуха поступает через воздуховоды в центре.

### Вентилируемые ступени и решето предварительной очистки

Две большие вентиляруемые ступени обеспечивают эффективное отделение полова. При этом правильный баланс давления и объема воздуха является важнее высоты или числа ступеней. При проведении испытаний мы смогли определить оптимальный баланс между горизонтальными потоками воздуха, которые приподнимают пласт растительной массы и вертикальными потоками, выдувающими полову к задней части машины.

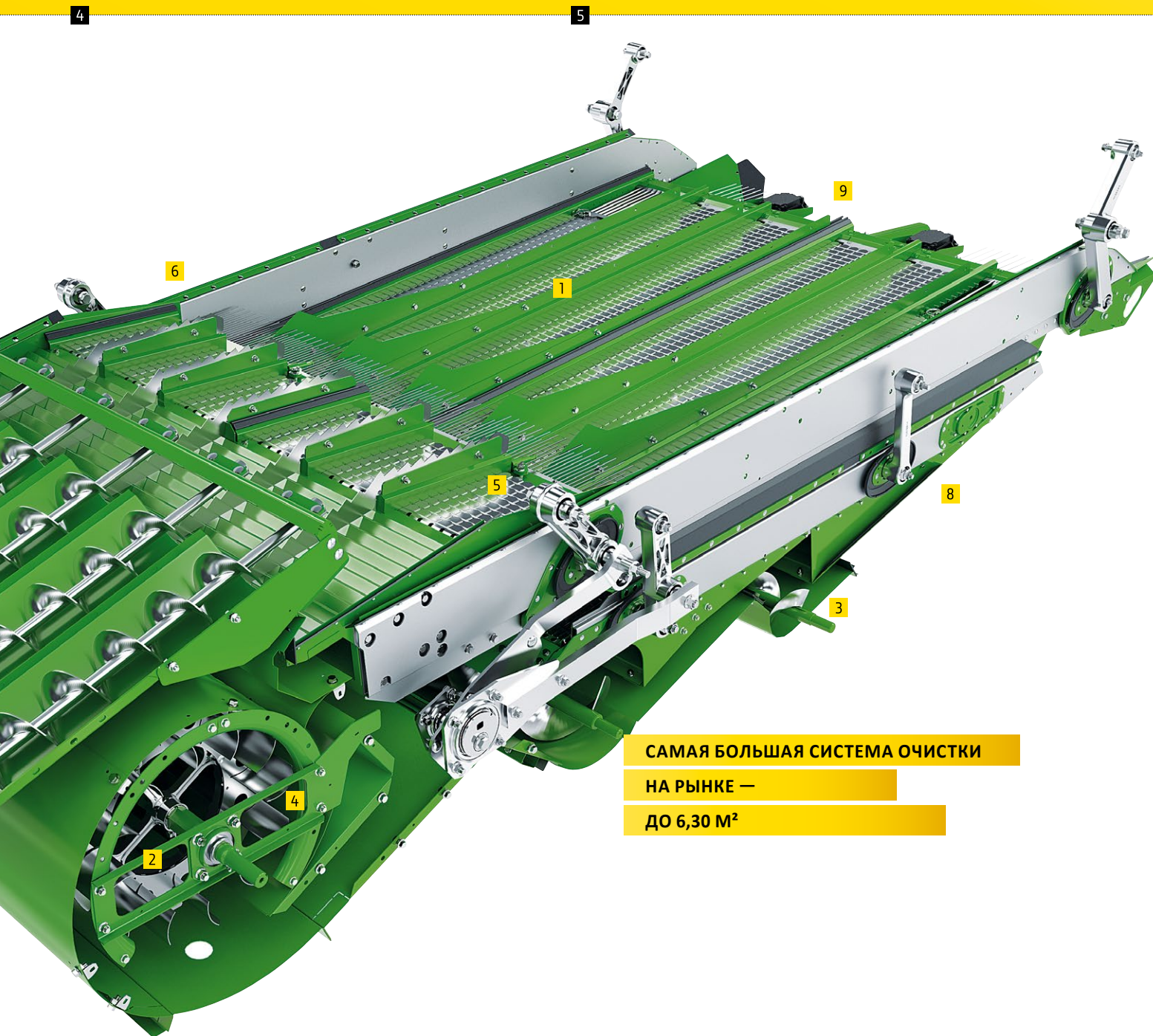

**САМАЯ БОЛЬШАЯ СИСТЕМА ОЧИСТКИ  
НА РЫНКЕ —  
ДО 6,30 М<sup>2</sup>**

8

### Самая большая площадь решетчатого стана на рынке

Решетчатый стан со значительно увеличенной площадью обеспечивает высочайшую эффективность очистки. Благодаря системе SlopeMaster вы сможете без труда покорять склоны с уклоном до 7%. Большая площадь решет и доведенное до совершенства направление потоков воздуха еще больше снижают возможные потери за системой очистки при работе на пологих склонах. На склонах с уклоном более 7% система компенсации уклона HillMaster будет очень полезной, так как она снижает потери не только за соломотрясом, но и за системой очистки.

9

### Простой демонтаж

Новые решета поставляются с запатентованными креплениями и могут монтироваться и демонтироваться за считанные минуты.



# УБОРКА БЕЗ КОМПРОМИССОВ, ДАЖЕ НА СКЛОНАХ



100% ПРОИЗВОДИТЕЛЬНОСТЬ

НА СКЛОНАХ С УКЛОНОМ

ДО 22%



## СКЛОНЫ ДО 7%

John Deere разработал ряд простых решений, направленных на избежание потерь за системой очистки на участках с пологими уклонами:

Шнековые транспортеры равномерно перемещают материал к решетам системы очистки без какого-либо поперечного смещения. Делители, предназначенные для работы на склонах, направляют поток растительной массы по правильному каналу, в то время как пальцевые решетки SlopeMaster на верхнем решете

предотвращают потери при движении вверх по склону.

Это гарантирует ведущую на рынке эффективность очистки в независимости от рельефа местности.

Для качественной очистки нет ничего лучше, чем большая площадь решет — за исключением еще большей площади. С новой серией W материал очищается дольше благодаря нашим удлиненным и сверхбольшим решетам.

## КОМПЕНСАЦИЯ УКЛОНА ДО 22% С HILLMASTER

Система Hillmaster доступна для всех моделей серии W. Так как зерновой бункер остается в горизонтальном положении, вы сможете заполнить его полностью, чтобы избежать лишних остановок для разгрузки. Улучшенное распределение веса между сторонами обеспечивает большую тягу и

стабильность, а выравнивание кабины помогает оператору сохранять бодрость и концентрацию в течение всего дня.

Улучшенная система с управляющим и управляемым гидроцилиндрами реагирует быстро, даже при высоких скоростях уборки и с жатками шириной до 9 м.





## РАЗГРУЗКА В РЕКОРДНОЕ ВРЕМЯ

Новая серия W позволяет экономить ваше драгоценное время даже при разгрузке. Уникальная особенность в этом классе — зерновой бункер объемом 11 000 л может быть разгружен в рекордное время: до 125 л/с. Выгрузной шнек большого диаметра и низкие скорости помогут избежать повреждений зерна. Поперечные крышки шнеков зернового бункера регулируются без каких-либо дополнительных инструментов. Таким образом, скорость выгрузки можно быстро изменить в зависимости от убираемой культуры.



Обзор также отличный. Благодаря большому окну в задней панели кабины у вас всегда будет хороший обзор подсвечиваемого зернового бункера. И вы всегда сможете взять пробу из лючка рядом с кабиной. Опциональная система HarvestMon может определять урожайность, по данным полученным от ударного датчика. Эта система проста, надежна и может работать на склонах, а также легко калибруется. Соответствующие данные отображаются на дисплее в кабине и могут передаваться на вашу учетную запись

**MyJohnDeere.com** вручную, с помощью USB-накопителя, или автоматически через систему беспроводной передачи данных.

### НЕПРЕРЫВНАЯ УБОРКА И ВЫГРУЗКА НА ХОДУ

Электронная система управления двигателем увеличивает мощность на 25 кВт/34 л.с. во время выгрузки на ходу, так что вы можете продолжать уборку с полной мощностью.

При помощи системы John Deere MachineSync оператор комбайна при выгрузке сможет синхронизировать движение прицепа параллельно комбайну. Заняв позицию, оператор комбайна может управлять рабочей скоростью и траекторией движения прицепа. Операторы зерновых прицепов могут наблюдать за уровнем в зерновых бункерах всех работающих комбайнов, и быть «вызваны» для разгрузки уже заполненного зернового бункера. Это позволяет сберечь время, топливо и нервы.



РАЗГРУЗИТЕ 11 000-ЛИТРОВЫЙ ЗЕРНОВОЙ БУНКЕР

МЕНЬШЕ, ЧЕМ ЗА 90 СЕКУНД



#### Складывающийся шнек для экономии места

Выгрузной шнек длиной 6,50 м (складывание опционально) и жатки шириной 7,60 м и 10,70 м вместе являются идеальной комбинацией для разгрузки.



## ОБРАБОТКА ПОЖНИВНЫХ ОСТАТКОВ, СООТВЕТСТВУЮЩАЯ ВАШИМ ТРЕБОВАНИЯМ



### **НА ВЫБОР ДОСТУПНЫ ИЗМЕЛЬЧИТЕЛИ FINE CUT И EXTRA FINE CUT С БОЛЬШИМ КОЛИЧЕСТВОМ НОЖЕЙ**

- Измельчители Fine Cut и Extra Fine Cut работают с частотой 3 400 об/мин для великолепного качества измельчения и равномерного распределения
- Крайне простое переключение из режима укладки валка на режим измельчения
- Противонож для оптимального измельчения
- Противорежущая пластина для увеличения интенсивности измельчения и меньшей длины фракций
- 2 скорости измельчителя для уборки любых типов культур
- Как в режиме измельчения, так и в режиме укладки валка полова всегда распределяется через половоразбрасыватель (опционально), и никогда через измельчитель, чтобы обеспечить более равномерное распределение



## МЕЛКАЯ РЕЗКА/СВЕРХМЕЛКАЯ РЕЗКА

Для сверхмелкого измельчения и особо равномерного разбрасывания на выбор предлагаются два высокопроизводительных решения: стандартный измельчитель Fine Cut и версия премиум-класса Extra Fine Cut.

Обе модели равномерно распределяют пожнивные остатки позади комбайна даже при максимальной ширине прокоса, создавая идеальные условия для последующей обработки поля.

На выбор доступны гладкие ножи для большей экономии топлива или зазубренные ножи для оптимальной длины фракций измельченной соломы.

В качестве опции с измельчителем Extra Fine Cut можно заказать лопатки, обеспечивающие еще более равномерное распределение соломы при работе с широкозахватными жатками.

Низкое расположение измельчителя позволяет показывать хорошие результаты даже при ветреных условиях, а высокая скорость потока делает ненужным энергоемкое активное распределение. Гидравлический разбрасыватель половы позволяет отрегулировать ширину распределения для жаток любой ширины захвата.

## ИДЕАЛЬНОЕ КАЧЕСТВО СОЛОМЫ

Благодаря плавному, прямому потоку растительной массы через большой молотильный барабан диаметром 660 мм вы получите лучшее в своем классе качество соломы. Это значит, что можно собрать больше соломы с гектара, а также свести к минимуму потери за счет минимальных зон защемления и отсутствия резких изменений направления потока, позволяя получить хорошо сформированные, плотные соломенные тюки.

Благодаря регулируемым направляющим граблинам новая серия W укладывает валки идеальной формы.



**ПЛАВНЫЙ, ПРЯМОЙ ПОТОК РАСТИТЕЛЬНОЙ МАССЫ  
ДЛЯ ИСКЛЮЧИТЕЛЬНОГО  
КАЧЕСТВА СОЛОМЫ**





### Задний мост X-traction

Конструкция нового полноприводного заднего моста X-traction включает механизм блокировки дифференциала и систему регулирования тягового усилия. Она распределяет крутящий момент между передним и задним мостом и передает его туда, где все еще сохраняется тяга.



## Максимальная надежность и производительность



### Шины высокой проходимости для работы в поле

Благодаря большей площади контакта с почвой эти шины снижают уплотнение почвы без увеличения ширины при движении по дорогам.





## Разработка, производство и поддержка John Deere

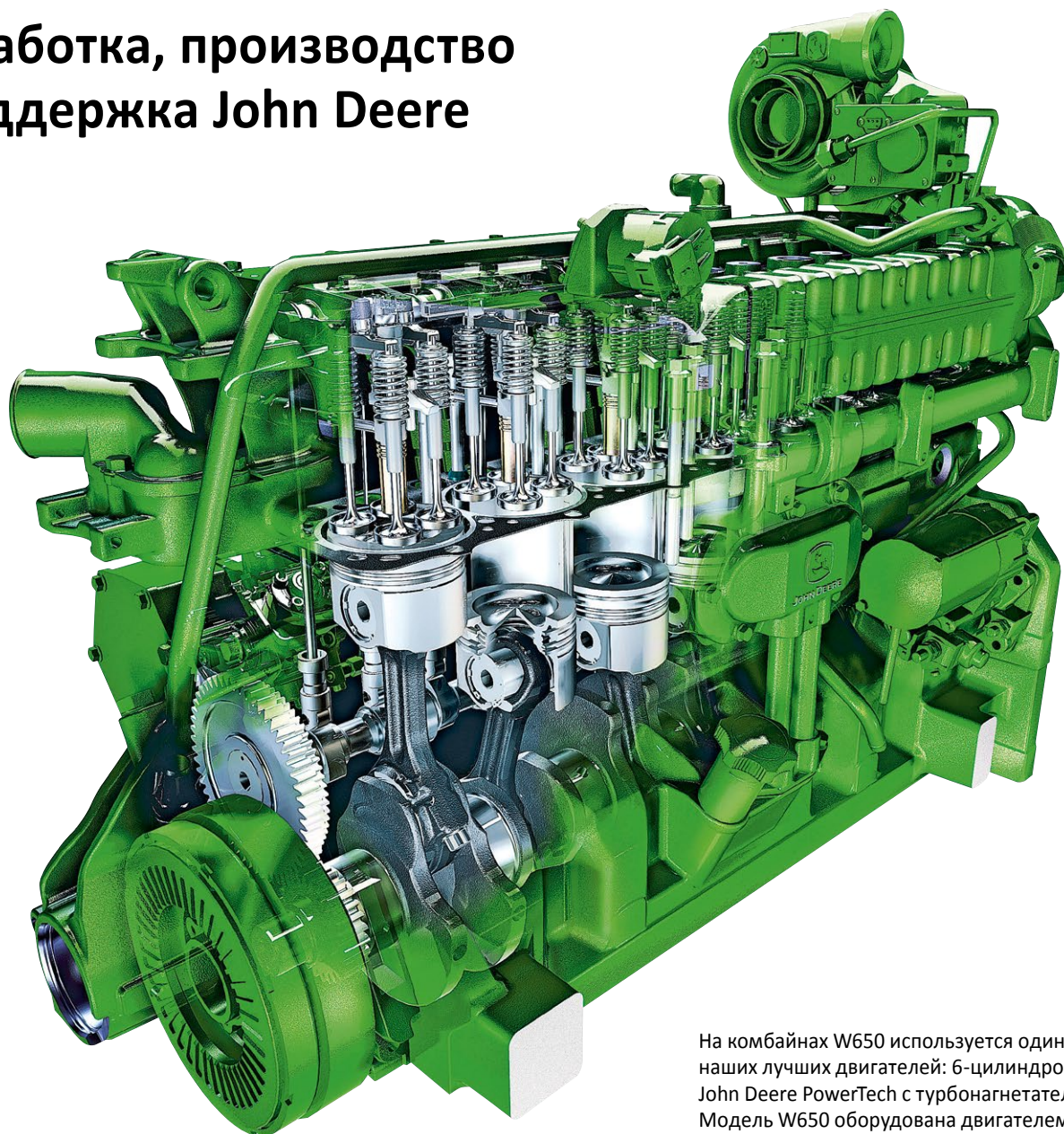

На комбайнах W650 используется один из наших лучших двигателей: 6-цилиндровый John Deere PowerTech с турбонагнетателем. Модель W650 оборудована двигателем объемом 6,8 л мощностью 224 кВт (305 PS)\*.

\*Максимальная мощность двигателя Tier 2

### **Мощность, на которую можно положиться.**

Секрет этой впечатляющей мощности состоит в турбонагнетателе и общей магистрали высокого давления. Высокопроизводительная система охлаждения и последовательное воздушное охлаждение также повышают производительность двигателя. Это надежная рабочая лошадка, которая Вас не подведет!



## БОЛЕЕ ЭФФЕКТИВНЫЙ И КОМФОРТНЫЙ СПОСОБ РАБОТЫ

Добро пожаловать на одно из самых производительных и комфортных мест работы в отрасли. Просторная кабина комбайнов серии W класса люкс оборудована множеством интеллектуальных систем, чтобы помочь вам оставаться спокойными и сосредоточенными во время долгих рабочих дней и даже при самых тяжелых условиях уборки. А благодаря панорамному остеклению, узким угловым стойкам и чрезвычайно эргономичным органам управления у вас всегда будет хороший обзор, и вы всегда будете контролировать ситуацию.



### Отличный обзор

Кабина была разработана непосредственно для комбайнов. Она обеспечивает отличный обзор пространства спереди и по сторонам вашей машины — например, при разгрузке зернового бункера.







### Выберете ваш дисплей

Остановите ли вы свой выбор на дисплее GreenStar 3 с сенсорным управлением или без него, или на большом дисплее GreenStar 3 2630, мы сможем предложить дисплей точно соответствующий вашим требованиям.



### Вместительный холодильник и сиденье инструктора

Кабина комбайнов серии W одна из самых широких на рынке. А в холодильнике с впечатляющим объемом 37 л всегда будет достаточно места — идеально для хранения больших бутылок и закусок для долгого рабочего дня.



## Центр управления и информации

Дисплей GreenStar 2630 предлагает намного больше, чем сенсорное управление и яркий цветной дисплей с диагональю 26 см: он также поддерживает документирование основных данных по уборке и позволяет перенести их на интернет-портал MyJohnDeere.com с помощью USB-накопителя или по беспроводной связи через сеть вашего мобильного оператора.

1

## Все на своем месте

Каков наш рецепт для предельно интуитивной эксплуатации? Идеальный баланс между функциями с прямым доступом на подлокотнике и функциями, управляемыми с помощью сенсорного дисплея. Благодаря этому, как опытные операторы John Deere, так и операторы, более знакомые с машинами других производителей, найдут нужные функции быстро и без труда.

4

## Полный контроль у вас под рукой

Эргономичный главный рычаг управления MasterControl дает возможность очень плавного управления ходовой скоростью, а также позволяет управлять множеством других функций, таких как раскладывание/складывание выгрузного шнека, подъем/опускание наклонной камеры, подъем/опускание мотовила и его перемещение вперед/назад, активация AutoTrac и управление стола жаток 600X.

## Подключение Bluetooth

Координируете ли вы логистические процессы во время уборки с помощью смартфона, консультируетесь ли вы с дилером относительно оптимальных настроек, составляете ли вы маршрут для движения на следующее поле с помощью планшета или воспроизведете вашу любимую музыку через MP3 плеер — с Bluetooth у вас никогда не будет проблем со связью.

2

Аварийная остановка

AutoTrac

Расширенное управление жаткой (AHC)

Ручное управление высотой/наклоном жатки

Мотовило вверх/вниз — вперед/назад

Раскладывание/складывание выгрузного шнека

Включение/выключение выгрузного шнека

MachineSync управление вперед/назад

Включение функции автоматического управления скоростью Harvest Smart

Обороты двигателя, электрогидравлический стояночный тормоз, передачи. С ProDrive, переключение между режимами 1 и 2 (например, поле/дорога)

Включение воздушного компрессора

Переключатель режима движения по дорогам, горячие клавиши для функций складывания (зерновой бункер, выгрузной шнек, кукурузная жатка)

Управление радиосистемой и Bluetooth







### GreenStar 3 CommandCenter

Даже в базовой версии GreenStar 3 CommandCenter позволяет осуществить множество настроек. К ним относятся автоматическая настройка основных функций машины, интерактивная регулировка комбайна (ICA), функции базового документирования урожайности и влажности, автоматический контроль ходовой скорости Harvest Smart, автоматическое рулевое управление AutoTrac или AutoTrac RowSense для уборки кукурузы. Также возможно подключение 3 внешних камер.

3



Включение привода жатки, реверса и молотильно-сепарирующей системы

Управление высотой жатки, регулировка давления HydraFlex, синхронизация скорости мотовила со скоростью движения

Горячие клавиши для всех основных настроек молотильного барабана, верхнего/нижнего решета и измельчителя

Горячие клавиши для навигации по дисплею GreenStar

Механизм блокировки дифференциала (на ProDrive), скорость полного привода (медленно/быстро); с ProDrive скорость заднего моста регулируется автоматически

Управление системой отопления, вентиляции и кондиционирования

Кнопки управления системой для работы на склонах HillMaster (при наличии)

Управление освещением



# CONNECTED COMBINE. ВАШЕ ТЕХНОЛОГИЧЕСКОЕ ПРЕИМУЩЕСТВО.

John Deere ставит себе задачей работать над созданием новых стандартов в сфере коммуникаций в сельском хозяйстве — так как мы верим, что в этих технологиях заключается огромный потенциал для повышения производительности экономии драгоценного времени и снижения затрат. Мы изучили все лучшие технологии, доступные сейчас на рынке комбайнов, и объединили их все в одном чрезвычайно привлекательном пакете:

- Автоматическое рулевое управление AutoTrac
- 5 лет удаленной поддержки клиентов
- Подключение к Центру Управления
- Интерактивная регулировка комбайна
- Пакет услуг FarmSight



## Интерактивная регулировка комбайна (ICA)

ICA позволяет вам увеличить производительность комбайна, сводя к минимуму потери и повышая качество зерна и соломы. Но самое замечательное в этом то, что система может работать на одновременное достижение нескольких целей.

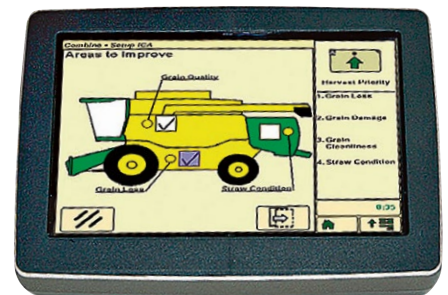

## Система автоматического рулевого управления AutoTrac

Днем и ночью AutoTrac уверенно ведет ваш комбайн сквозь пыль или по холмистой местности. Система не допускает дорогостоящих перекрытий или пропусков и позволяет каждому оператору осуществлять уборку с максимальной производительностью. Можно ожидать сокращения расходов до 8\* процентов и повышения производительности до 14\*\* процентов.





ДО 14%  
**ВЫШЕ ПРОИЗВОДИТЕЛЬНОСТЬ**  
**МАШИНЫ\***



\*Из «Lohnunternehmen» 1/2010  
 \*\*Из «Landtechnik» 6/2006



#### Центр Управления

Благодаря возможностям коммуникации между машиной и офисом ваш дилер John Deere сможет, по согласованию с вами, максимально увеличить время бесперебойной работы машины за счет проведения профилактической диагностики. Например, он удаленно может проверить состояние машины для выявления потенциальных проблем до того, как они приведут к простоям в работе. Более того, используя функцию удаленного доступа к дисплею, вы или ваш дилер сможете подключиться в режиме реального времени к дисплею GreenStar 2630 в кабине комбайна, чтобы помочь оператору с настройкой или эксплуатацией машины — без необходимости покидать поле.



#### Удаленная поддержка клиентов

Благодаря возможностям удаленного соединения между машиной и офисом ваш дилер John Deere сможет, по согласованию с вами, максимально увеличить время бесперебойной работы машины за счет проведения профилактической диагностики. Например, он удаленно может проверить состояние машины для выявления потенциальных проблем до того, как они приведут к простоям в работе. Более того, используя функцию удаленного доступа к дисплею, вы или ваш дилер сможете подключиться в режиме реального времени к дисплею GreenStar 2630 в кабине комбайна, чтобы помочь оператору с настройкой или эксплуатацией машины — без необходимости покидать поле.



# ДОБЕЙТЕСЬ БОЛЬШИХ РЕЗУЛЬТАТОВ С МЕНЬШИМИ УСИЛИЯМИ

## АУТОТРАС: АВТОМАТИЧЕСКОЕ ВОЖДЕНИЕ ДЛЯ БОЛЬШЕЙ ТОЧНОСТИ

С нашей спутниковой системой автоматического рулевого управления AutoTrac каждый проход соответствует полной ширине захвата жатки. Это поможет вам снизить производственные затраты и повысить производительность комбайна — даже ночью, при сильной запыленности, на холмистой местности или после долгих часов работы. Автоматическое рулевое управление облегчает работу ваших операторов и позволяет им сконцентрироваться на урожайности.

При работе в поле нескольких машин навигационные линии AutoTrac могут передаваться между машинами, чтобы все комбайны могли осуществлять уборку на полную ширину захвата жатки. Они также могут передаваться оператору трактора или зернового прицепа, чтобы машины могли двигаться строго параллельно друг к другу во время разгрузки.

AutoTrac RowSense обеспечивает еще больший комфорт и производительность при уборке кукурузы. Система объединяет автоматическое вождение на основе сигнала GPS с ведением по рядкам, позволяя эффективно использовать датчики направления по рядкам, расположенные на жатке, для увеличения скорости уборки. Если информация с датчиков направления по рядкам не доступна, например, в условиях полеглых культур, ведение осуществляется на основе сигнала GPS.

## ИНТЕРАКТИВНАЯ РЕГУЛИРОВКА КОМБАЙНА (ICA)

Благодаря системе ICA вы сможете повысить производительность комбайна, свести к минимуму потери, избежать повреждения зерна и улучшить качество соломы. У вас есть возможность провести оптимизацию всех параметров одновременно или сосредоточиться на одном определенном.

## АВТОМАТИЧЕСКАЯ РЕГУЛИРОВКА КОМБАЙНА (АСА)

Являясь стандартной опцией на всех моделях серии, автоматическая регулировка комбайна поможет вам с легкостью переключаться между типами культур. Используя базовые настройки John Deere и получая данные о текущих условиях обмолота и сепарации, система автоматически задаст начальные настройки машины для повышения ее производительности. Вы сможете затем использовать эти предложенные настройки или модифицировать и сохранить их для последующего использования.

## HARVESTSMART: ВСЕГДА ПРАВИЛЬНАЯ СКОРОСТЬ

Система HarvestSmart автоматически регулирует скорость комбайна для достижения максимальной производительности при минимальных потерях. Датчики нагрузки на молотильный барабан, двигатель и датчики потерь контролируют систему с целью минимизации потерь и достижения максимальной пропускной способности.

## ПРИЕМНИК STARFIRE 6000

Доступ к решениям для точного земледелия от John Deere начинается с нового приемника StarFire 6000. Его возможности включают лучшую стабильность сигнала для максимального времени бесперебойной работы и повышенную точность сигнала SF3, обеспечивающую сезонную повторяемость. Для вас это означает: с приемником вы всегда будете следовать верному курсу в независимости от условий. Кроме того, благодаря приемнику StarFire 6000 вы получите повторяющиеся результаты в течение всего сезона, кроме линий вождения или отклонения от границ. Что дополнительно улучшит точность и производительность.

Приемник StarFire 6000 без проблем работает со всеми системами автоматического вождения John Deere и поддерживает все уровни точности (SF1, SF3, мобильный и радио RTK).





ДО 14%

ВЫШЕ ПРОИЗВОДИТЕЛЬНОСТЬ

С АВТОМАТИЧЕСКИМ ВОЖДЕНИЕМ

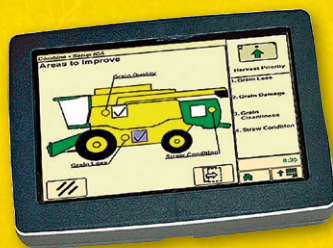
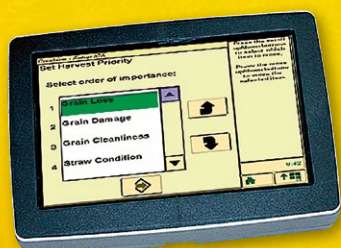

### ПЕРВОКЛАССНАЯ ТОЧНОСТЬ

Приемник StarFire 6000 гарантированно обеспечит высокую точность. На выбор доступны следующие уровни точности:

**Улучшенный сигнал SF1 с точностью от прохода к проходу 15 см, без дополнительной платы**

**Новый сигнал SF3, с точностью от прохода к проходу 3 см и сезонной повторяемостью.**

**RTK с точностью от прохода к проходу 2,5 см и сезонной повторяемостью, включая 14 дней RTK Extend при потере прямой видимости. Идеальное решение для работы в соответствии с принципами Controlled Traffic Farming.**

### ИНТЕРАКТИВНАЯ РЕГУЛИРОВКА КОМБАЙНА (ICA)

Функция интерактивной регулировки комбайна (ICA) позволяет вам устанавливать ваши собственные приоритеты (потери зерна, повреждение зерна, чистота образцов в зерновом бункере). ICA затем предлагает возможные решения, с которыми вы можете согласиться или отклонить, пока вы не определите оптимальные настройки для текущих условий уборки. Мы считаем, что это идеальный подход, так как ни один компьютер не знаком с соотношением зерна и соломы или другими специфическими условиями уборки лучше, чем оператор. Эта функция также включает управление внутренними и внешними настройками и доступна для всех моделей.



# ВАШ ДОСТУП К ЭФФЕКТИВНЫМ БИЗНЕС-РЕШЕНИЯМ

Современное сельское хозяйство — это не только занятие бизнесом, но и управление сложным предприятием. Вот почему достижение максимальной производительности и продуктивности зависит от современных коммуникационных технологий.

Центр Управления на MyJohnDeere.com упрощает выполнение этой задачи.

Он является вашим для связи между полями, машинами, операторами и партнерами.

Просто войдите в систему с любого устройства с доступом в Интернет.

## ВСЯ ФЕРМА В ВАШЕМ КАРМАНЕ

Попросту говоря, Центр Управления умещает все управление предприятием в ваш карман.

С помощью одной основной карты вы сможете получить обзор всех текущих операций, следить за машинами в течение рабочего дня, а также визуализировать и управлять информацией по вашим полям и агрономическими данными.

Данные о границах поля, урожайности и карты влажности могут быть импортированы из дисплея GreenStar 2630. Вся информация легкодоступна и наглядно отображена на карте. Из Центра Управления вы сможете соединиться для обмена данными с дилером John Deere или другими партнерами по сельскохозяйственному бизнесу, которым вы доверяете. Например, можно предоставить вашим клиентам данные о результатах уборки.

## ВОЗМОЖНОСТИ СВЯЗИ МАШИНЫ JD LINK

Все начинается с установки связи между машиной и офисом. С помощью телематической системы JDLink от John Deere вы всегда будете знать, где находятся ваши машины, а также что и как они делают. Фактически у вас есть выбор из двух вариантов, предлагающих разные уровни функциональности. Пакет JDLink Access включает функции определения расположения машины и контроль рабочих характеристик, например, расход топлива и интенсивность использования машины. Базовые функциональные возможности, например определение геопозиции, доступны даже для машин John Deere без шины CAN, а также машин сторонних производителей. В дополнение к этому, JDLink Connect предлагает функции удаленного доступа к дисплею и беспроводной передачи данных для оптимизации машины, удаленной

поддержки оператора и эффективной передачи агрономических данных (например, границы поля, карты урожайности) в одном пакете.

## ЭФФЕКТИВНОЕ УПРАВЛЕНИЕ ДАННЫМИ

Данные об урожайности или влажности могут загружаться в Центр Управления либо вручную с помощью USB-устройства, либо автоматически по системе беспроводной передачи данных для непрерывной и лишенной ошибок документации. Для машин предыдущих поколений, не поддерживающих JDLink, возможна пересылка данных по системе мобильной передачи данных с помощью вашего смартфона.

Как только данные будут загружены в Центр Управления, вы сможете провести анализ данных за прошедший период, если у вас, конечно, не было времени на проведение анализа в течение уборки, а затем данные можно распечатать в виде отчета.

Кроме того, с помощью **Центра Управления** вы сможете подготовить информацию по настройке машины к следующему сезону уборки, чтобы избежать ошибок в документации. Файлы затем могут передаваться по беспроводному соединению на ваше оборудование, где данные будут предварительно сохранены на дисплее Greenstar 2630.





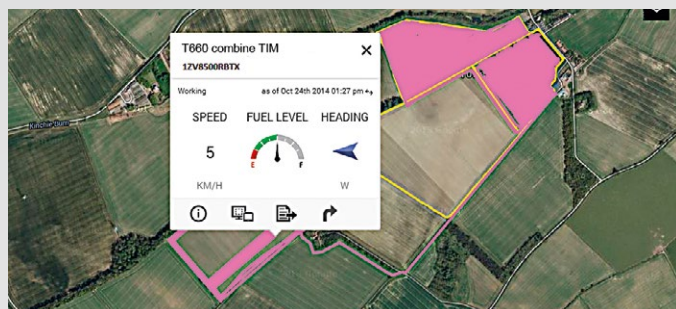
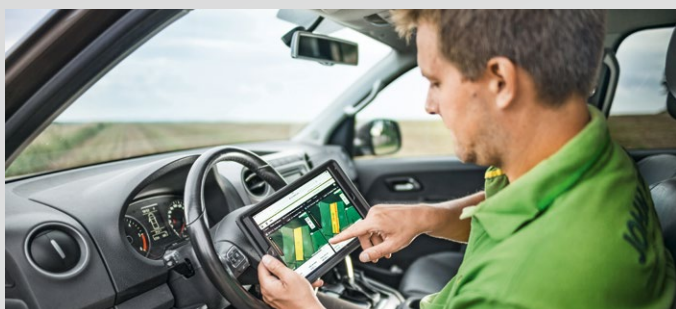

### Управление работами без труда

Избавьтесь от бумажной работы и бесконечных телефонных звонков при планировании работ, а также их выполнении и отчетности. С помощью MyJobConnect Basic вы сможете на ходу отправлять четко сформулированные задачи операторам ваших комбайнов, используя приложение MyJobsManager. Ваши операторы смогут просматривать рабочие задачи в режиме реального времени и выполнять их должным образом, используя приложение MyJobs на мобильном устройстве. А как только работа будет выполнена, вы сразу же получите точные и полные данные для быстрого составления отчета и профессионального оформления счетов.

### Интеллектуальная навигация для сельского хозяйства и логистика парка машин

Доставка нужного оборудования в нужный момент в нужное место является секретом максимальной эффективности и своевременности при эксплуатации нескольких машин. MyJobConnect Premium значительно расширяет возможности MyJobConnect Basic, предлагая оптимальное решение для логистики смешанного парка машин. Данный пакет включает обзор парка машин, пошаговую навигацию, основанную на обширной базе данных полевых дорог, с указанием предполагаемого времени прибытия транспортных средств на заданное место назначения. Например, настройка маршрута движения к комбайну позволит зерновым прицепами прибыть самым коротким и безопасным путем на поле, при этом уменьшая напряжение операторов.



## ВСЕСТОРОННЯЯ ПОДДЕРЖКА ДЛЯ БЕСПЕРЕБОЙНОЙ РАБОТЫ

Машины новой серии W являются одними из самых эффективных и технологически совершенных комбайнов в мире. Быстрая и профессиональная поддержка вашего дистрибьютора John Deere позволит вам получить максимальную отдачу от этих высокопроизводительных уборочных машин — с первого дня и в течение многих лет.

---

### **СЕРВИСНЫЕ СОГЛАШЕНИЯ ДЛЯ УВЕЛИЧЕНИЯ ВРЕМЕНИ БЕЗОТКАЗНОЙ РАБОТЫ**

Наши высококвалифицированные технические специалисты знают и проверяют каждую изнашиваемую деталь, а также поддерживают ваш комбайн в идеальном состоянии в течение действия сервисного соглашения, своевременно проводя замены и регулярно обновляя программное обеспечение. Обслуживание в соответствии с нашими сервисными соглашениями PowerGard гарантирует использование только высококачественных запчастей, смазочных материалов и охлаждающих жидкостей от John Deere, повышая время безотказной работы вашей машины и ее стоимость при перепродаже.

### **БОЛЬШЕ ИНФОРМАЦИИ И ВЫШЕ ПРИБЫЛЬ С FARMSIGHT ОТ JOHN DEERE**

Наш пакет услуг FarmSight выведет эффективность уборки на совершенно новый уровень. С вашего разрешения менеджер по сервисному обслуживанию в вашем дилерском центре сможет установить удаленное соединение с вашими машинами, чтобы провести диагностику их состояния для обеспечения оптимальной эксплуатации. Кроме того, он сможет получить доступ к кодам диагностики и установить обновления программного обеспечения во избежание ненужных простоев. Это поможет вам лучше планировать производственные затраты, сократить расходы за счет профилактического обслуживания, повысить производительность ваших машин и оптимизировать управление всего вашего автопарка.



ПОМОЩЬ С

ЗАПЧАСТЯМИ ДЛЯ ВАШЕГО КОМБАЙНА И

ОБСЛУЖИВАНИЕМ, КОГДА ОНО НЕОБХОДИМО



#### JDParts.com — Быстро. Легко. Удобно.

Оформите заказ на расходные материалы и запчасти для вашей машины John Deere, не выходя из дома или офиса. Просто свяжитесь с вашим дистрибьютером на JDParts.com. Ваш онлайн-заказ будет доступен для получения у вашего дилера на следующий день.



#### ЭКСПЕРТНАЯ ПРОВЕРКА — проверка John Deere после окончания сезона уборки

Сертифицированный технический специалист проверит свыше 150 контрольных точек вашего комбайна в течение зимы для максимального увеличения времени безотказной работы во время следующего сезона и повышения его стоимости при перепродаже.



#### Сервисные соглашения PowerGard

На машинах, для которых было заключено одно из наших трех соглашений о сервисном обслуживании — PowerGard Maintenance, PowerGard Protection и PowerGard Protection Plus, используются только высококачественные оригинальные запчасти John Deere, что повышает время безотказной работы и обеспечивает высокую стоимость при перепродаже.



## ТЕХНИЧЕСКОЕ И СЕРВИСНОЕ ОБСЛУЖИВАНИЕ БЕЗ ТРУДА

Новая серия W не только экономит ваше время в поле и на дороге, но также при сервисном обслуживании и очистке. Чтобы сделать выполнение этих задач как можно проще и быстрее, мы постоянно думали об операторах в течение процесса разработки:

- Отсутствие ежедневных точек смазки
- Практичная съемная лестница, опциональный воздушный компрессор с несколькими точками подключения, легкий доступ к двигателю и блоку радиаторов — это только несколько примеров
- Новый воздушный компрессор с ресивером 60 л и тремя точками подключения, шлангом длиной 10 м и аксессуарами для комфортной чистки вашей машины

### ВЫСОКАЯ СКОРОСТЬ ПЕРЕНАСТРОЙКИ МЕЖДУ КУЛЬТУРАМИ

- Замена решет системы очистки занимает всего несколько минут. Остеотделительные пластины могут быть быстро установлены в рабочее положение с помощью рычага, а решето отбойного битеро легко отрегулировать одним рычагом.
- Переключение скорости вентилятора для уборки трав (опция) можно осуществить всего за 5 минут, так как не нужно проводить замену шкивов. Просто переставьте ремень и готово!
- Поперечные крышки шнеков зернового бункера регулируются без каких-либо дополнительных инструментов, экономя много времени и усилий.
- Переход от уборки ячменя на уборку рапса с новой серией W и жаткой 600X не займет и 5 минут.

### ПРЕВРАТИТЕ НОЧЬ В ДЕНЬ

Новая серия W в стандартной комплектации оборудована 10 фарами с передней стороны. Опционально могут устанавливаться еще 2 фары для широких жаток. В профессиональном комплекте вам также доступно освещение по сторонам для более простого определения ширины захвата и заднее освещение для эффективного контроля за распределением попола и измельченных пожнивных остатков, даже ночью. Ксеноновые фары и комплект сервисных фонарей для освещения основных точек обслуживания завершают нашу линейку комплектов осветительного оборудования.

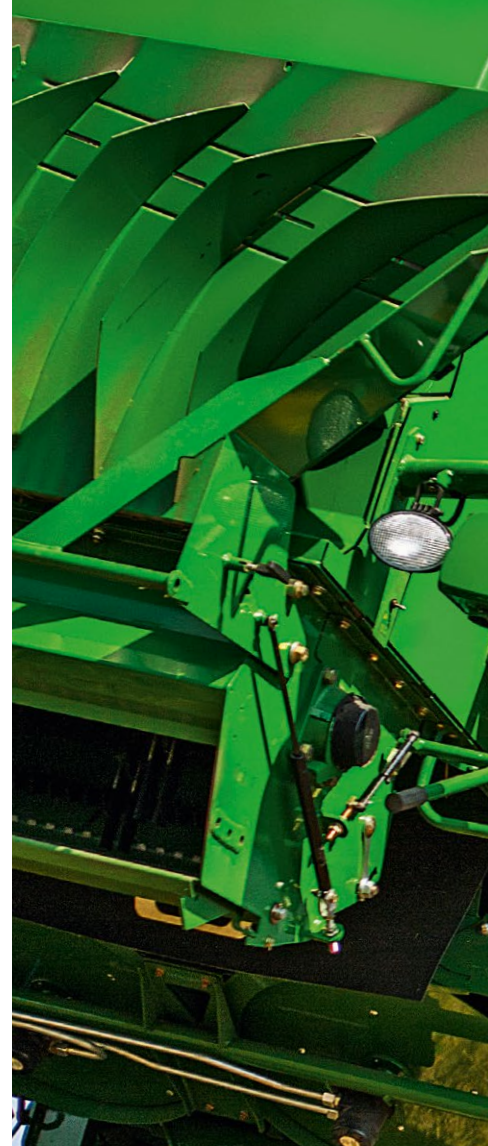

”

*При переработке конструкции рамы и боковых панелей мы исключили все углы для облегчения процесса чистки и расположили под углом все плоские поверхности для предотвращения оседания пыли и грязи.*





ЕЖЕДНЕВНАЯ

СМАЗКА

ЗА 0:00 МИНУТ



### Комплект одежды для операторов\*

Комплект одежды, включая курс обучения, входит в базовую модель каждой машины.

\*В зависимости от рынка продажи



### Воздушный компрессор с ресивером 60 л

Новый воздушный компрессор серии W позволяет с легкостью проводить очистку машины.

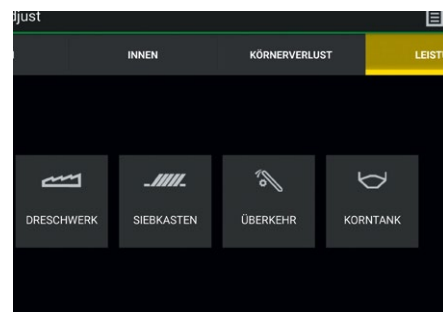

### Приложение GO Harvest

Получите доступ к важным обновлениям и советам по настройке и оптимизации уборочного комбайна быстро и легко с помощью вашего смартфона.



# ОПТИМАЛЬНАЯ ПРОИЗВОДИТЕЛЬНОСТЬ

Чтобы вывести вашу машину на новый уровень производительности и комфорта мы предлагаем ряд дополнительного оборудования для модернизации вашей машины, если оно еще не было установлено на заводе. Несколько примеров можно найти на следующей странице, но в нашем ассортименте доступно намного больше. Просто узнайте у вашего дилера John Deere.



## Принтер

Встраиваемый в кабину принтер для распечатки соответствующих результатов уборки.



## Решето CZ / 4

Для обеспечения отличной производительности системы очистки при уборке кукурузы. За счет более глубоких и прочных зубьев это решето сводит к минимуму риск забивания во влажных условиях и справляется даже с самой большой нагрузкой на систему очистки в сухих условиях.



## Большой холодильник

Холодильник работает с независимой регулировкой температуры и питается от гнезда 12 В в задней стенке кабины, которое включается при переводе ключа зажигания в рабочее положение.





### Система камер

Система видеокamer John Deere позволит вам лучше контролировать ежедневную работу и повысить эффективность. К дисплею 2360 можно подключить до трех камер.



### AutoTrac

Сделайте свой рабочий день более комфортным и продуктивным благодаря системе автоматического вождения AutoTrac. AutoTrac является вспомогательной системой рулевого управления, которая автоматически ведет комбайн по полю во время уборки. Экономьте время, топливо и расходы!



### Датчик объема домолота

Будучи идеальным показателем производительности комбайна, система контроля отходов John Deere позволит вам получить точные данные об объеме материала в системе возврата домолота.











## Технические характеристики

МОДЕЛЬ	W540	W550
<b>ДВИГАТЕЛЬ</b>		
	6-цилиндровый двигатель John Deere PowerTech	
Тип двигателя	6068HZ483	
Уровень токсичности выхлопных газов Tier 2		
Рабочий объем (л)	6,8	
Номинальные обороты	2 200	
Номинальная мощность (кВт / л.с. )	175 / 238	
Максимальная мощность (кВт / л.с. )	191 / 260	
Увеличение мощности при номинальных оборотах	16 / 22	
Управления частотой вращения двигателя	Н/Д	
Объем топливного бака (л)	800	
Объем бака с раствором мочевины (л)	-	
Воздушный компрессор	опция	
<b>НАКЛОННАЯ КАМЕРА С УВЕЛИЧЕННОЙ ПРОПУСКНОЙ СПОСОБНОСТЬЮ</b>		
Цепи транспортера	3	
Предохранительная муфта	900	
Мощность реверса (кВт / л.с. )	59 / 80	
Скорость приемной камеры	3,6	
Регулировка угла атаки	до +/- 9 градусов	
Совместимость с жаткой	полная совместимость до 630R; 630X; 630PF; 630F; 730D (700D не для комбайнов с НМ); 6 и 8 рядными кукурузными жатками — жесткими и складывающимися; подборщиком 615P	
<b>МОЛОТИЛЬНЫЙ БАРАБАН</b>		
Ширина канала (мм)	1 400	
Диаметр барабана (мм)	660	
Кол-во бичей молотильного барабана	10	
Угол обхвата (градусов)	116	
Диапазон скоростей барабана, стандартный (об/мин)	450 - 990	
Привод барабана с двумя диапазонами, опция (об/мин)	220 - 490 & 450 - 990	
Подбарабанье для мелкозерновых	опция	
Универсальное подбарабанье, полноразмерные ячейки	опция	
Универсальное подбарабанье с короткими ячейками	опция	
<b>ОТБОЙНЫЙ БИТЕР И РЕШЕТКА ОТБОЙНОГО БИТЕРА</b>		
Диаметр битера (мм)	400	
Скорость битера	одна скорость относительно молотильного барабана	
Решетка битера	2-позиционная регулировка	
<b>ОБЩАЯ ПЛОЩАДЬ АКТИВНОЙ СЕПАРАЦИИ</b>		
Площадь подбарабанья (м <sup>2</sup> )	1,05	
Площадь сепарации отбойного битера (м <sup>2</sup> )	0,45	
Общая площадь активной сепарации (м <sup>2</sup> )	1,50	
<b>СОЛОМОТРЯС</b>		
Число клавиш	5	
Длина соломотряса (м)	4,8	
Количество ступеней	11	
Площадь соломотряса (м <sup>2</sup> )	6,7	
<b>СИСТЕМА ОЧИСТКИ DYNAFLO PLUS СО ШНЕКОВОЙ СИСТЕМОЙ ПОДАЧИ, РЕШЕТО ПРЕДВАРИТЕЛЬНОЙ ОЧИСТКИ, ВЕРХНЕЕ И НИЖНЕЕ РЕШЕТО</b>		
Кол-во шнековых транспортеров	6	
Возврат недомолота к молотильному барабану	базовая комплектация	
Привод вентилятора с одним диапазоном (об/мин)	550 - 1 350	
Привод вентилятора с двумя диапазонами (об/мин)	300 - 600 и 550 - 1 350	
Макс. объем подачи вентилятора (м <sup>3</sup> /мин)	590	
Решето предварительной очистки (м <sup>2</sup> )	0,5	
Верхнее решето (м <sup>2</sup> )	2,5	
Нижнее решето (м <sup>2</sup> )	2,2	
ОБЩАЯ площадь системы очистки (м <sup>2</sup> ) — DynaFlo Plus	5,2	
Электрическая регулировка зазора решет	опция	



W650	W660
6-цилиндровый двигатель John Deere PowerTech	
6068HZ483	6090HZ007
6,8	9
2 400	2 200
202 / 275	239 / 325
224 / 305	273 / 371
25 / 34	25 / 34
с ProDrive	с ProDrive
800	
-	
опция	
4	
900	
59 / 80	
3,6	
до +/- 9 градусов	
полная совместимость до 635R; 635X; 635PF; 635F; 635D (700D не для комбайнов с НМ); 6 и 8 рядными кукурузными жатками — жесткими и складывающимися; подборщиком 615P	
1 670	
660	
10	
116	
450 - 990	
220 - 490 & 450 - 990	
опция	
опция	
опция	
400	
одна скорость относительно молотильного барабана	
2-позиционная регулировка	
1,25	
0,55	
1,80	
6	
4,8	
11	
8	
7	
базовая комплектация	
550 - 1 350	
300 - 600 и 550 - 1 350	
740	
0,6	
3,1	
2,6	
6,3	
опция	



## Технические характеристики

МОДЕЛЬ	W540	W550
<b>ЗЕРНОВОЙ БУНКЕР</b>		
Объем в соотв. со стандартом ANSI/ASAE S312 (л)	8 000 базовый; 10 000 опция только для LL	8 000 базовый; 10 000 опция только для LL
Диапазон поворота выгрузного шнека (град.)	105	105
Стандартная система разгрузки при максимальной производительности (л/с)	88	88
Сверхбыстрая система выгрузки при максимальной производительности (л/с)	Н/Д	125
<b>ОБРАБОТКА ПОЖНИВНЫХ ОСТАТКОВ</b>		
Измельчитель Fine Cut		опция
Измельчитель Extra Fine Cut		опция
Разбрасыватель половы		опция
Электрическая регулировка направляющих лопаток		опция
<b>СИСТЕМЫ КОМПЕНСАЦИИ УКЛОНОВ</b>		
SlopeMaster (уклон до 7%)		базовая комплектация
HillMaster (уклон до 22%)		опция
<b>ПРИВОД ХОДОВОЙ ЧАСТИ</b>		
Ручная 3-скоростная трансмиссия		базовая комплектация — не для НМ
3-скоростная трансмиссия с кнопочным переключением		опция — базовая комплектация для НМ
Бесступенчатая трансмиссия ProDrive		Н/Д
Максимальная скорость на колесах или гусеницах	30	30
Блокировка дифференциала передних колес		Н/Д
Мост X-traction 4WD с самоблокирующимся дифференциалом		опция
Регулировка тягового усилия с антипробуксовочной системой		Н/Д
Гусеницы John Deere 600DT Deluxe		Н/Д
<b>ШИРИНА ПРИ ТРАНСПОРТИРОВКЕ</b>		
С гусеницами 600DT Deluxe Tracks (м)		Н/Д
С 650/75 R32 или 680/85 R32 (м)		3,29
С 710/75 R34 или 800/65 R32 или 800/70 R32 (м)		3,49
С 900/65 R32 (м)		3,79
С двойными шинами 520/85 R42 (м)		Н/Д
Максимальная высота при транспортировке с шинами (м)		4
<b>ИНТЕГРИРОВАННЫЕ ТЕХНОЛОГИЧЕСКИЕ РЕШЕНИЯ</b>		
Датчик влажности и датчик урожайности — система HarvestMon		опция
Документирование урожайности — система HarvestDoc		опция
Автоматическая регулировка скорости переднего хода HarvestSmart		Н/Д
Автоматическое вождение AutoTrac		опция
Доступные навигационные сигналы		SF1 (бесплатно); SF2, RTK
Автоматическое вождение AutoTrac Row Sense для кукурузных жаток		опция
Автоматическая настройка под убираемую культуру (ACA)		базовая комплектация
Интерактивная настройка комбайна (ICA)		опция
ConnectedCombine		опция
JDLink		опция
Удаленный доступ к дисплею		опция
Беспроводная передача данных		опция
Анализ данных		доступно через MyJohnDeere.com Интернет-платформу обработки данных
Приложения MyJob		доступно через приложения
<b>КАБИНА</b>		
Сиденье оператора		сиденье на пневмоподвеске с механизмом поворота и продольной и поперечной регулировкой
Сиденье пассажира		базовая комплектация
7-дюймовый дисплей GreenStar CommandCenter 3		базовая комплектация
7-дюймовый сенсорный дисплей GreenStar CommandCenter 3		опция
10-дюймовый сенсорный дисплей GreenStar 2630		опция
Камеры		опция (до 4-х)
Холодильник с активным охлаждением		опция
Автоматическая система кондиционирования		базовая комплектация
Система отопления		базовая комплектация



W650	W660
9 000 базовый; 11 000 опция только для LL	9 000 базовый; 11 000 опция
105	105
88	88
125 (в зависимости от рынка продажи)	125
	опция
	опция
	опция
	опция
	базовая комплектация
	опция
	базовая комплектация — не для НМ
	опция — базовая комплектация для НМ
	опция
30	40
	с ProDrive
	опция
	с ProDrive и мостом X-traction
Н/Д	опция
Н/Д	3,49
	3,49
	3,79
	3,99
	5,19
	4
	опция
	опция
	с ProDrive
	опция
	SF1 (бесплатно); SF2, RTK
	опция
	базовая комплектация
	опция
	опция
	опция
	опция
	опция
	доступно через MyJohnDeere.com Интернет-платформу обработки данных доступно через приложения
	сиденье на пневмоподвеске с механизмом поворота и продольной и поперечной регулировкой
	базовая комплектация
	базовая комплектация
	опция
	опция
	опция (до 4-х)
	опция
	базовая комплектация
	базовая комплектация



# ВЕДУЩАЯ В ОТРАСЛИ ПОДДЕРЖКА

При проведении уборочных работ нет времени на простой. И наши дилеры готовы сделать все возможное, чтобы оказать наилучшую поддержку вашего бизнеса. Специалисты по техническому обслуживанию проходят регулярную подготовку в John Deere, поэтому они отлично разбираются в новейших тенденциях и технических разработках и смогут помочь в своевременном планировании будущего развития. Такие опыт и компетентность вместе с лучшей в отрасли службой доставки запчастей — это то, что делает партнерство с дилером John Deere таким ценным.

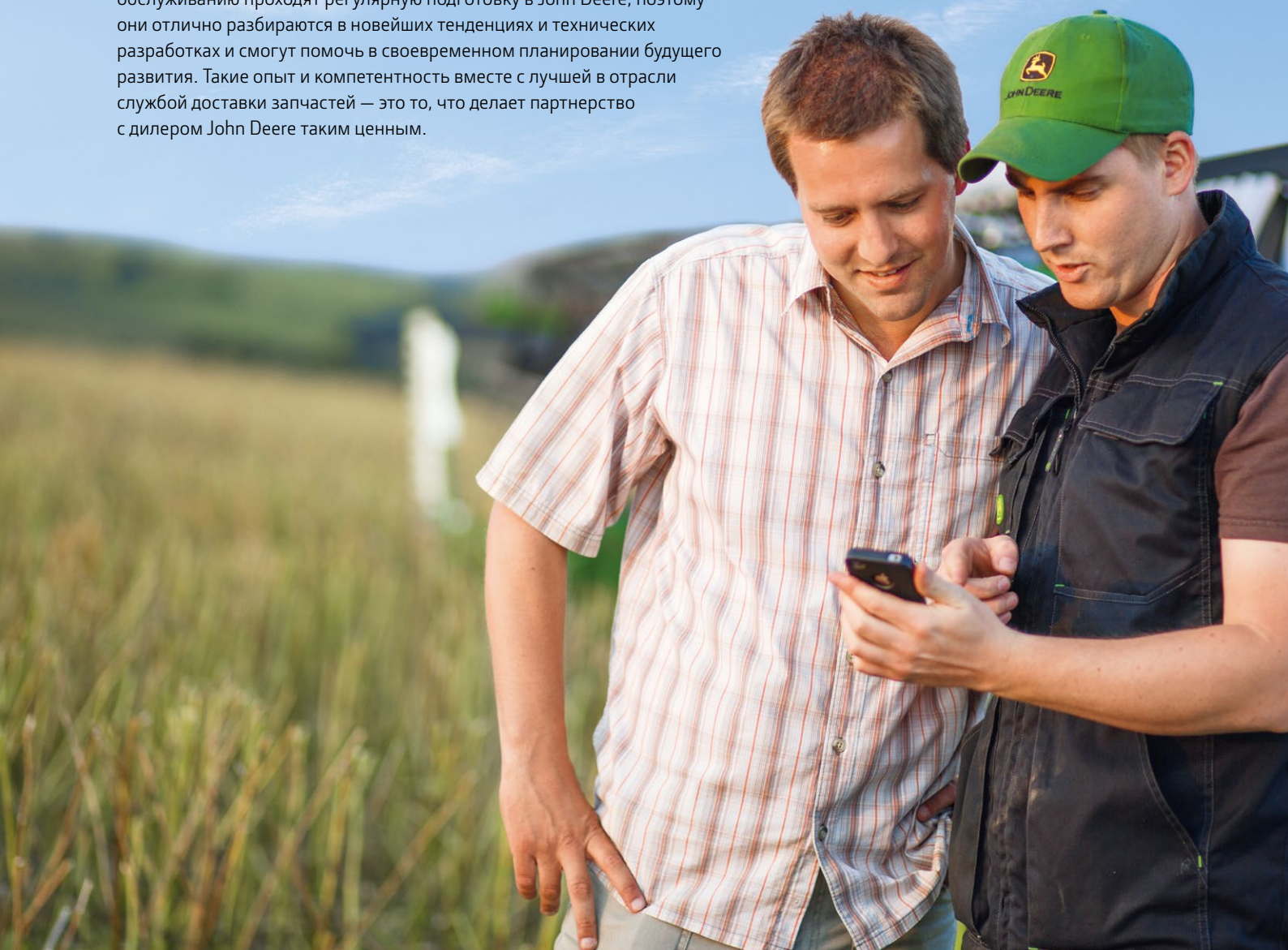

Данная публикация предназначена для распространения по всему миру. Несмотря на то, что представленные сведения, рисунки и описания имеют общий характер, некоторые иллюстрации и текст могут содержать варианты финансовых, кредитных, страховых операций, варианты продукции и аксессуаров, которые ДОСТУПНЫ НЕ ВО ВСЕХ РЕГИОНАХ. ЗА ПОДРОБНОЙ ИНФОРМАЦИЕЙ ОБРАЩАЙТЕСЬ, ПОЖАЛУЙСТА, К СВОЕМУ ДИЛЕРУ. Компания John Deere оставляет за собой право изменять технические характеристики и конструкцию продукции, описанной в данной публикации, без предварительного предупреждения. Зелено-желтая цветовая схема John Deere, символ прыгающего оленя и торговые знаки John Deere являются зарегистрированными товарными знаками, принадлежащими Deere & Company.